

SATA adam 2

SATA adam 2 mini, SATA adam 2 black, SATA adam 2 U



Betriebsanleitung | Упътване за работа | 使用说明书 | Návod k použití |
Betjeningsvejledning | Kasutusjuhend | Operating Instructions | Instruc-
ciones de servicio | Käyttöohje | Mode d'emploi | Οδηγίες λειτουργίας
| Üzemeltetési utasítás | Istruzione d'uso | Naudojimo instrukcija |
Lietošanas instrukcija | Gebruikershandleiding | Bruksveiledning |
Instrukcja obsługi | Instruções de funcionamento | Manual de utilizare |
Руководство по эксплуатации | Bruksanvisning | Navodilo za obrato-
vanje | Návod na použitie | Kullanım talimatı







Index

[A DE] Betriebsanleitung deutsch.....	3
[BG] Упътване за работа български.....	13
[CN] 使用说明书 中文.....	25
[CZ] Návod k použití čeština.....	35
[DK] Betjeningsvejledning dansk.....	45
[EE] Kasutusjuhend eesti.....	55
[EN] Operating Instructions english.....	65
[ES] Instrucciones de servicio español.....	75
[FI] Käyttöohje suomi.....	85
[FR BL L] Mode d'emploi français.....	95
[GR] Οδηγίες λειτουργίας greek.....	107
[HU] Üzemeltetési utasítás magyar.....	119
[IT] Istruzione d'uso italiano.....	129
[LT] Naudojimo instrukcija lietuviškai.....	141
[LV] Lietošanas instrukcija latviski.....	151
[NL] Gebruikershandleiding nederlandse.....	161
[NO] Bruksveiledning norsk.....	171
[PL] Instrukcja obsługi polski.....	181
[PT] Instruções de funcionamento portugues.....	193
[RO] Manual de utilizare românesc.....	203
[RUS] Руководство по эксплуатации порусский.....	213
[S] Bruksanvisning svensk.....	225
[SI] Navodilo za obratovanje slovenski.....	235
[SK] Návod na použitie slovenčina.....	245
[TR] Kullanım talimatı türkçe.....	255

Inhaltsverzeichnis [Originalfassung: Deutsch]

1. Symbole	3	9. Batterie ersetzen	9
2. Technische Daten	3	10. Beheben von Störungen.....	10
3. Lieferumfang	4	11. Entsorgung.....	11
4. Aufbau	4	12. Kundendienst	11
5. Bestimmungsgemäße Verwendung	4	13. Gewährleistung / Haftung.....	11
6. Sicherheitshinweise.....	5	14. Ersatzteile.....	11
7. Inbetriebnahme	7	15. Konformitätserklärung	12
8. Reinigen der Druckregeleinheiten	8		

1. Symbole

	Warnung! vor Gefahr, die zum Tode oder zu schweren Verletzungen führen kann.
	Vorsicht! vor gefährlicher Situation, die zu Sachschäden führen kann.
	Explosionsgefahr! Warnung vor Gefahr, die zum Tode oder zu schweren Verletzungen führen kann.
	Hinweis! Nützliche Tipps und Empfehlungen.

2. Technische Daten

Max. Betriebsüberdruck	10,0 bar	145 psi
Max. Betriebstemperatur	60 °C	140 °F
Energieversorgung	Batterie RENATA CR2032 (Art. Nr. 160739)	
Anzeigegenauigkeit	+/- 0,05 bar	+/- 0,7 psi
Ex-Zulassung	II 2 G Ex ia IIC T4 Gb (KEMA 05ATEX1090X)	
EU-Richtlinie	2014/34/EU	

3. Lieferumfang

Komponente Produkt	SATA adam 2 display	SATA adam 2 dock	SATA adam 2 mini dock	SATA adam 2 U dock
SATA adam 2	X	X	-	-
SATA adam 2 mini	X	-	X	-
SATA adam 2 display	-	X	X	-
SATA adam 2 U	X	-	-	X

Im Lieferumfang ist eine Batterie RENATA CR2032 enthalten.

4. Aufbau [1]

- [1-1] SATA adam 2 dock Verbindungsmodul für SATAjet Lackierpistolen außer jet 5000 B
- [1-2] SATA adam 2 dock Verbindungsmodul für SATAjet 5000 B
- [1-3] SATA adam 2 mini dock Verbindungsmodul für SATA minijet Lackierpistolen
- [1-4] SATA adam 2 U dock
- [1-5] Regulierflügel
- [1-6] Kugelventil
- [1-7] SATA adam 2 display
- [1-8] O-Ring | Bitte **stets mit Hochleistungsfett** (Art. Nr. 48173) schmieren
- [1-9] Rastclip
- [1-10] Digitalanzeige

5. Bestimmungsgemäße Verwendung



Die Druckregleinheiten SATA adam 2 sind bestimmungsgemäß vorgesehen zum Einstellen und zur Kontrolle des Eingangsdruckes einer SATA Lackierpistole.

	Warnung!
<ul style="list-style-type: none"> • Für Schäden und Unfälle bei nicht sachgemäßer Benutzung haftet der Benutzer! 	

6. Sicherheitshinweise



6.1. Allgemeine Sicherheitshinweise

 	Warnung! Vorsicht!
<ul style="list-style-type: none"> • Lesen Sie vor Gebrauch dieses Gerätes auch alle Sicherheitshinweise und die Betriebsanleitung der Lackierpistole aufmerksam und vollständig durch. Die Sicherheitshinweise und vorgegebenen Schritte sind einzuhalten. • Bewahren Sie alle beiliegenden Dokumente auf und geben Sie das Gerät nur zusammen mit diesen Dokumenten weiter. • Beachten Sie unbedingt auch die Betriebsanleitung der entsprechenden SATA-Lackierpistole! 	

6.2. Spezifische Sicherheitshinweise

	Warnung!
<ul style="list-style-type: none"> • Die örtlichen Sicherheits-, Unfallverhütungs-, Arbeitsschutz- und Umweltschutzvorschriften einhalten! • Verwendung, Reinigung und Wartung nur durch Fachkraft! • Personen, deren Reaktionsfähigkeit durch Drogen, Alkohol, Medikamente oder auf andere Weise herabgesetzt ist, ist der Umgang mit dem Gerät untersagt! • Gerät niemals bei Beschädigung oder fehlenden Teilen in Betrieb nehmen! Insbesondere nur bei fest eingebauter Arretierschraube (siehe Kapitel 7.) verwenden! • Gerät vor jedem Gebrauch überprüfen und ggf. instand setzen! • Gerät bei Beschädigung sofort außer Betrieb nehmen, vom Druckluftnetz trennen! • Gerät niemals eigenmächtig umbauen oder technisch verändern! • Ausschließlich SATA Original-Ersatzteile bzw. -Zubehör verwenden! • Niemals mit säure-, laugen- oder benzinhaltige Spritzmedien in Verbindung bringen! • Gerät niemals im Bereich von Zündquellen, wie offenes Feuer, brennende Zigaretten oder nicht explosionsgeschützten elektrischen Einrichtungen verwenden! 	

6.3. Persönliche Schutzausrüstung

	Warnung!
<ul style="list-style-type: none"> Bei Verwendung des Gerätes sowie bei Reinigung und Wartung immer zugelassenen Atem- und Augenschutz sowie geeignete Schutzhandschuhe und Arbeitskleidung und -schuhe tragen! 	

6.4. Verwendung in explosionsgefährdeten Bereichen

Das Gerät ist zur Verwendung / Aufbewahrung in explosionsgefährdeten Bereichen der Ex-Zone 1 und 2 zugelassen.

		Warnung! Explosionsgefahr!
<p>Folgende Verwendungen und Handlungen führen zum Verlust des Explosionsschutzes und sind daher <u>verboten</u>:</p> <ul style="list-style-type: none"> Druckregelheitem SATA adam 2 nicht mit der Lackierpistole zusammen in explosionsgefährdete Bereiche der Ex-Zone 0 bringen und oder einsetzen! Verwendung von Löse- und Reinigungsmitteln, die auf halogenisierten Kohlenwasserstoffen basieren! Die dabei auftretenden chemischen Reaktionen können explosionsartig erfolgen! 		

Die elektronische Druckmesseinrichtung wurde einer Baumusterprüfung unterzogen. Sie ist entwickelt, konstruiert und gefertigt in Übereinstimmung mit der EU-Richtlinie 2014/34/EU. Sie wurde nach Ex ia IICT4 Ga oder Ex ia IICT4 Gb eingruppiert. Sie darf in der Ex-Zone 1 und 2 bis 60°C Umgebungstemperatur verwendet und aufbewahrt werden. Prüfstelle: KEMA 05 ATEX 1090 X. Weitere Zulassungen: FM Global IS CL I DIV 1 GPS ABCD T4 Ta = 60°C, IS CL I DIV 1 ZN 0 AEx ia IIC T4 Ta = 60°C und CSA IS CLI I DIV 1, GP A, B, C, D T4, Tamax = 60°C, Ex ia IIC T4 Gb, CL I ZN 1 A/Ex ia IIC T4 Gb, CSA_05CA1692762.

IECEX Kennzeichnung: IECEx KEM 09.0075

**Warnung! Explosionsgefahr!**

Folgende Verwendungen und Handlungen führen zum Verlust des Explosionsschutzes und sind daher verboten:

- Batteriewechsel innerhalb explosionsgefährdeter Bereiche!
- Einbau einer anderen Batterie als CR 2032, Fa. RENATA (**SATA Art. Nr. 160739**)!

7. Inbetriebnahme [2]

**Warnung! Vorsicht!**

- Vor Erst-Montage einer Druckregeleinheit SATA adam 2 Lackierpistole vom Druckluftnetz abkoppeln!
- Achten Sie auf festen Sitz der Verschraubungen.

Schritt 1. - 4. gilt nur für SATA adam 2 (mini)

1. Arretierschraube **[2-1]** lösen und herausziehen.
2. Luftmikrometer **[2-2]** entnehmen.
3. SATA adam 2 **[2-3]** in die Lackierpistole einsetzen.
4. Arretierschraube **[2-4]** fest anziehen.

**Warnung!**

- Arretierschraube auf festen Sitz kontrollieren! SATA adam 2 (mini) kann unkontrolliert aus der Lackierpistole herausschießen!

7.1. Demontage und Montage des Displays [3]

Demontage:

- Regulierflügel **[3-1]** in **Mittelstellung** bringen.
- Rastclip **[3-2]** drücken und display **[3-3]** nach oben aus der Führung herausschieben.

Montage:

- Regulierflügel **[3-4]** in **Mittelstellung** bringen.
- Display **[3-5]** lagerichtig in die Führung einsetzen und nach unten bis zum Einrasten einschieben.

7.2. Pistoleneingangsdruck einstellen [4]



Hinweis!

- Bei SATA adam 2 (mini) Abzugsbügel voll abziehen [4-1] und Pistoleneingangsdruck mit dem Regulierflügel [4-2] einstellen, Abzugsbügel wieder loslassen.
- Bei SATA adam 2 U Abzugsbügel voll abziehen [4-1] – Luftmikrometer an der Lackierpistole muss voll geöffnet sein – und Pistoleneingangsdruck gemäß [4-3] einstellen, Abzugsbügel wieder loslassen.
- Wird der erforderliche Pistoleneingangsdruck nicht erreicht, ist der Druck am Druckluftnetz zu erhöhen; hoher Druck führt zu hohen Abzugskräften.

8. Reinigen der Druckregleinheiten



Warnung! Vorsicht!

- Vor dem Reinigen der Lackierpistole in einer Waschmaschine ist das SATA adam 2 display zu demontieren (siehe Kapitel 7.1). SATA adam 2 **display niemals in der Waschmaschine reinigen!** Das Verbindungsmodul dock kann zur Reinigung der Lackierpistole in der Waschmaschine auf der Pistole montiert bleiben.
- Beachten Sie auch die Hinweise zur Reinigung Ihrer SATA Lackierpistole.
- Nach dem Reinigen Lackierpistole und Farbkanal, Luftdüse inkl. Gewinde und Fließbecher sowie das **dock** Verbindungsmodul **mit sauberer Druckluft trocken blasen!**
- SATA adam 2 **display** - so wie auch Lackierpistolen - **niemals in Reinigungsflüssigkeit tauchen!**
- SATA adam 2 **display** ausschließlich **mit einem reinigungsmittelgetränkten Tuch reinigen**. Anschließend **O-Ring [1-6] mit Hochleistungsfett (Art. Nr . 48173) schmieren**.
- **Neutrale Reinigungsflüssigkeit (pH-Wert 6 bis 8) verwenden!**
- **Keine Säuren, Laugen, Basen, Abbeizer, ungeeignete Regenerate oder andere aggressive Reinigungsmittel, wie z.B. Toluol verwenden!**
- Glasscheibe des SATA adam 2 displays nicht mit spitzen, scharfen oder rauen Gegenständen reinigen!

**Warnung! Vorsicht!**

- **Display ausschließlich zum Wechseln der Batterie öffnen!**

**Hinweis!**

- Weitere Tipps zur Reinigung: www.sata.com/TV .

9. Batterie ersetzen [5]

**Warnung! Explosionsgefahr!**

- Batterie ausschließlich außerhalb explosionsgefährdeter Bereiche wechseln!
- **Sicherheitshinweise in Kapitel 6.4 beachten!**

Es dürfen ausschließlich Batterien der Fa. RENATA (CR2032) verwendet werden. Batterieset (**Art. Nr. 160739**) mit Batterie, O-Ringen, Rastclip, Gripband und Spezialwerkzeug) verwenden. Die Betriebsdauer der Batterie beträgt je nach Nutzungsintensität 1 - 3 Jahre. Die Batteriekapazität wird elektronisch überwacht. Um Messfehler auszuschließen, wird die Anzeige bei nicht ausreichender Batteriekapazität abgeschaltet und die Batterie ist zu ersetzen.

Je nach Anzeige und Nutzung muss die Batterie innerhalb folgender Zeiträume ersetzt werden:

Anzeige:

Batteriesymbol	4-5 Wochen
Ausrufezeichen (blinkend)	2-3 Wochen
Anzeige „Lo ^b “ beim Einschalten	<1 Woche

1. Demontage des Displays **[5-1]** (siehe auch Kapitel 7.1).
2. Display mit Hilfe des Spezialwerkzeuges und Gripbandes öffnen **[5-2], [5-3]**.
3. Batterie mit dem Spezialwerkzeug herausschieben **[5-4]**.
4. Neue RENATA CR 2032 einsetzen (Polarität der Batterie beachten!).
5. Dichtung mit dem Spezialwerkzeug entfernen **[5-5]** und neue Dichtung einsetzen.
6. Deckel auf das Display schrauben. Es ist darauf zu achten, das der Deckel bis auf Anschlag geschraubt wird, um ein Eindringen von Rei-

nigungsflüssigkeiten zu verhindern **[5-3]**.

7. Rastclip und kleinen O-Ring bei Bedarf wechseln. Flache Seite des Rastclips muss sichtbar sein **[ohne Abbildung]**.

10. Beheben von Störungen

Störung	Ursache	Abhilfe
Druck wird nicht angezeigt	<ul style="list-style-type: none"> • Display nicht im Verbindungsmodul dock eingerastet • Batterie leer 	<ul style="list-style-type: none"> • Display bis Rastung einschieben, Kapitel 7.1 • Batterie ersetzen
Display lässt sich nicht oder nur schwer abnehmen	<ul style="list-style-type: none"> • Regulierflügel nicht in Mittelstellung • Führungen verklebt / verschmutzt. • Rastclip nicht gedrückt • Spezial O-Ring [1-6] durch Einlegen in Lösemittel aufgequollen 	<ul style="list-style-type: none"> • Regulierflügel in Mittelstellung bringen, Kapitel 7.1 • Reinigen der Führungen. • Rastclip drücken, Kapitel 7.1 • Nicht in Lösemittel einlegen, Kapitel 8
Luft tritt zwischen Display und Verbindungsmodul dock aus	O-Ring unter dem Rastclip fehlt oder ist beschädigt	O-Ring ersetzen, Kapitel 9
Luft tritt an Kugelventil [1-8] aus (bei Einsatz ohne Display)	Kugelventil verschmutzt	Kugelventil reinigen, Kapitel 8
Display rastet nicht ein	<ul style="list-style-type: none"> • Rastclip defekt • Nut am Verbindungsmodul dock verschmutzt oder beschädigt 	<ul style="list-style-type: none"> • Rastclip ersetzen, Kapitel 9 • Nut reinigen bzw. dock ersetzen
Digitalanzeige schwarz oder verfärbt	Display zu lange mit Reinigungsflüssigkeit beaufschlagt	Reinigung, Kapitel 8 , Digitaleinheit austauschen lassen

11. Entsorgung

Um Schäden für die Umwelt zu vermeiden, Batterie bzw. Druckregleinheiten SATA adam 2 sachgerecht entsorgen. Die örtlichen Vorschriften beachten!

12. Kundendienst

Zubehör, Ersatzteile und technische Unterstützung erhalten Sie bei Ihrem SATA Händler.

13. Gewährleistung / Haftung

Es gelten die Allgemeinen Geschäftsbedingungen von SATA und ggf. weitere vertragliche Absprachen sowie die jeweils gültigen Gesetze.

SATA haftet insbesondere nicht bei:

- Nichtbeachtung der Reinigungsvorschriften (**siehe Kapitel 8**)
- Eindringen von Flüssigkeiten, wenn SATA adam 2 display nicht maximal zuge dreht (**siehe Kapitel 9**)
- Sonstige Nichtbeachtung der Betriebsanleitung
- Nichtbestimmungsgemäßer Verwendung des Produkts
- Einsatz von nicht ausgebildetem Personal
- Nichtanwendung von persönlicher Schutzausrüstung
- Nichtverwendung von Original-Zubehör und -Ersatzteilen
- Eigenmächtigen Umbauten oder technischen Veränderungen
- Natürlicher Abnutzung / Verschleiß
- Gebrauchsuntypischer Schlagbelastung
- Montage- und Demontearbeiten

14. Ersatzteile

Art. Nr.	Benennung
160739	Batterieset
160788	SATA adam 2 dock (außer SATAjet 5000 B)
160796	2 Stück SATA adam 2 dock (außer SATAjet 5000 B)
211565	SATA adam 2 dock für SATAjet 5000 B
211573	2 Stück SATA adam 2 dock für SATAjet 5000 B
160861	SATA adam 2 mini dock
160689	SATA adam 2 display (bar)

Art. Nr.	Benennung
1031682	SATA adam 2 black display (bar)
160697	SATA adam 2 display (psi)
1031658	SATA adam 2 black display (psi)
162164	5x Rastclip
162172	2x O-Ring
162081	5x dock protect
195214	SATA adam 2 U (Luftmikrometer G 1/4 mit adam 2 display >bar<)
195222	SATA adam 2 U (Luftmikrometer G 1/4 mit adam 2 display >psi<)
195230	SATA adam 2 U dock (ohne display)
195925	SATA dock mit G 1/8 Aussengewinde

15. Konformitätserklärung

Die aktuell gültige Konformitätserklärung finden Sie unter:







www.sata.com/downloads

Съдържание [оригинален вариант: немски]

1. Символи	13	9. Смяна на батерията	19
2. Технически данни	13	10. Отстраняване на повреди....	20
3. Обем на доставката	14	11. Изхвърляне	21
4. Конструкция	14	12. Сервиз	21
5. Целесъобразна употреба	14	13. Гаранция / отговорност	21
6. Указания за безопасност	15	14. Резервни части	22
7. Пускане в експлоатация.....	17	15. Декларация за съответ-	
8. Почистване на блоковете за регулиране на налягане.....	18	ствие	23

1. Символи

	Предупреждение! за опасност, която може да доведе до смърт или тежки наранявания.
	Внимание! при опасна ситуация, която може да доведе до материални щети.
	Опасност от експлозия! Предупреждение за опасност, която може да доведе до смърт или тежки наранявания.
	Указание! Полезни съвети и препоръки.

2. Технически данни

макс. работно свръхналягане	10,0 bar	145 psi
макс. работна температура	60 °C	140 °F
Енергозахранване	Батерия RENATA CR2032 (кат. Nr. 160739)	
Точност на отчитане	+/- 0,05 bar	+/- 0,7 psi
Разрешение с оглед на взривозащитата	II 2 G Ex ia IIC T4 Gb (KEMA 05ATEX1090X)	
ЕС директива	2014/34/EU	

3. Обем на доставката

Компонент \ Продукт	SATA adam 2 display	SATA adam 2 dock	SATA adam 2 mini dock	SATA adam 2 U dock
SATA adam 2	X	X	-	-
SATA adam 2 mini	X	-	X	-
SATA adam 2 display	-	X	X	-
SATA adam 2 U	X	-	-	X

Обемът на доставка включва една батерия RENATA CR2032.

4. Конструкция [1]

- | | |
|---|--|
| <p>[1-1] SATA adam 2 dock свързващ модул за SATAjet бояджийски пистолети с изключение на jet 5000 B</p> <p>[1-2] SATA adam 2 dock свързващ модул за SATAjet 5000 B</p> <p>[1-3] SATA adam 2 mini dock Свързващ модул за пистолети за лакиране SATA minijet</p> <p>[1-4] SATA adam 2 U dock</p> <p>[1-5] Регулираща перка</p> | <p>[1-6] Сачмен клапан</p> <p>[1-7] SATA adam 2 display</p> <p>[1-8] О пръстен Моля смазвайте винаги с високоефективна гресHochleistungsfett (кат. № 48173)</p> <p>[1-9] Фиксираща щипка</p> <p>[1-10] Цифров дисплей</p> |
|---|--|

5. Целесъобразна употреба



Блоковете за регулиране на налягане SATA adam 2 са предназначени за настройка и контрол на входящото налягане на пистолети за лакиране SATA.

	Предупреждение!
<ul style="list-style-type: none"> • За щети и злополуки при неправилна употреба отговорност носи потребителят! 	

6. Указания за безопасност



6.1. Общи указания за безопасност

		Предупреждение! Внимание!
<ul style="list-style-type: none"> • Преди упорeba на уреда прочетете внимателно и пълно всички инструкции за безопасност и ръководството за експлоатация на пистолета за лакиране. Спазвайте инструкциите за безопасност и посочените стъпки. • Запазете всички приложени документи и давайте уреда само заедно с тези документи. • Спазвайте задължително ръководството за експлоатация на съответния пистолет за лакиране SATA! 		

6.2. Специфични инструкции за безопасност

	Предупреждение!
<ul style="list-style-type: none"> • Спазвайте местните правила за безопасност, предпазване от злополуки, охрана на труда и опазване на околната среда! • Използване, почистване и поддръжка само от специалисти! • Забранява се работа с пистолета за лакиране на хора, чиито реакции са забавени поради въздействие на наркотици, алкохол, медикаменти или по друг начин! • Никога не пускайте в експлоатация пистолета за лакиране при повреда или липсващи части! По специално използвайте само със стабилно монтиран фиксиращ винт (виж глава 7)! • Преди всяка употреба проверявайте пистолета за лакиране и евентуално ремонтирайте! • При повреда веднага спрете работата с пистолета за лакиране, разединете от захранващата мрежа за сгъстен въздух! • Никога не реконструирайте или не променяйте технически пистолета за лакиране самоволно! 	

**Предупреждение!**

- Използвайте само оригинални резервни части, съответно принадлежности на SATA!
- Никога не работете със среди за впръскване, съдържащи киселини, основи или бензин!
- Никога не използвайте пистолета за лакиране в зона с източници на пожар, като открит огън, запалени цигари или електрически съоръжения без взривозащита!

6.3. Лични предпазни средства

**Предупреждение!**

- При използване на пистолета за лакиране, както и при почистването и техническата поддръжка винаги носете разрешени защитни маски и очила, както и подходящи защитни ръкавици и работно облекло и обувки!

6.4. Използване във взривоопасни зони

Пистолетът за лакиране е разрешен за употреба / съхранение във взривоопасни райони на Ex-зона 1 и 2.

**Предупреждение! Опасност от експлозия!**



Следните приложения и действия водят до загуба на взривозащитата и поради това са забранени:

- Не поставяйте и или не използвайте блоковете за регулиране на налягането SATA adam 2 заедно с пистолета за лакиране във взривоопасни области на зона на взривоопасност 0!
- Използване на разтворители и почистващи препарати на базата на халогенизирани въглеродороди! Възникващите в този случай химични реакции могат да бъдат подобни на експлозия!



Електронното устройство за измерване на налягането беше подложено на проверка на конструктивна мостра. То е разработено, конструирано и произведено в съответствие с ЕС директива 2014/34/ЕС. То е класифицирано съгласно Ex ia IIC T4 Ga или Ex ia IIC T4 Gb. То може да се използва и съхранява в зони с опасност от експлозия Ex-Zone 1 и 2 до температура на околната среда 60°C. Изпитателен

център: KEMA 05 ATEX 1090 X. Други разрешения: FM Global IS CL I DIV 1 GPS ABCD T4 Ta = 60°C, IS CL I DIV 1 ZN 0 AEx ia IIC T4 Ta = 60°C и CSA IS CLI I DIV 1, GP A, B, C, D T4, Gb Tamax = 60°C, Ex ia IIC T4 Gb, CL I ZN 1 A/Ex ia IIC T4, CSA_05CA1692762.

Обозначение IECEx: IECEx KEM 09.0075

		Предупреждение! Опасност от експлозия!
<p>Следните приложения и действия водят до загуба на взривоизащитата и поради това са забранени:</p> <ul style="list-style-type: none"> • Смяна на батерията във взривоопасни райони! • Монтиране на друга батерия, различна от CR 2032, Фирма RENATA (SATA арт. № 160739)! 		

7. Пускане в експлоатация [2]

		Предупреждение! Внимание!
<ul style="list-style-type: none"> • Преди първоначалния монтаж на блок за регулиране на налягането SATA adam 2 отделете пистолета за лакиране от мрежата за състен въздух! • Внимавайте за неподвижността на винтовете връзки. 		

Стъпка 1. - 4. важи само за SATA adam 2 (mini)

1. Развъртете и издърпайте фиксиращия винт [2-1].
2. Махнете въздушния микрометър [2-2].
3. Поставете SATA adam 2 [2-3] в пистолета за лакиране.
4. Затегнете фиксиращия винт [2-4].

	Предупреждение!
<ul style="list-style-type: none"> • Проверете стабилното състояние на фиксиращия винт! SATA adam 2 (mini) може да изскочи неконтролирано от пистолета за лакиране! 	

7.1. Демонтаж и монтаж на дисплея [3]

Демонтаж:

- Поставете регулиращата перка [3-1] в средно положение.
- Натиснете фиксиращата щипка [3-2] и извадете display [3-3] наго-

ре от водача.

Монтаж:

- Поставете регулиращата перка [3-4] в средно положение.
- Поставете дисплея [3-5] правилно във водача и преместете надолу, докато се фиксира.

7.2. Регулиране на входящото налягане на пистолета [4]



Указание!



- При SATA adam 2 (mini) изтеглете изцяло скобата за изтегляне [4-1] и настройте входящото налягане на пистолета с регулиращото крило [4-2], отново пуснете скобата за изтегляне.
- При SATA adam 2 U изтеглете напълно скобата на спусъка [4-1] – въздушният микрометър на бояджийския пистолет трябва да бъде напълно отворен – и настройте входното налягане на пистолета съгласно [4-3], отпуснете отново скобата на спусъка.
- Ако не бъде достигнато необходимото входящо налягане на пистолета, трябва да се повиши налягането от мрежата за съгстен въздух; високото налягане води до големи пускови сили.

8. Почистване на блоковете за регулиране на налягане





Предупреждение! Внимание!

- Преди почистване на пистолета за лакиране в миялна машина демонтирайте SATA adam 2 display (вижте глава 7.1). SATA adam 2 display никога не почиствайте в миялната машина! Свързващият модул dock може да остане монтиран на пистолета за почистване на пистолета за лакиране в миялната машина.
- Спазвайте също инструкциите за почистване на вашия пистолет за лакиране SATA.
- След почистването пистолетът за лакиране и каналът за боята, въздушната дюза вкл. резбата и чашата както и свързващият модул dock трябва да бъдат изсушени с чист въздух под налягане!

		Предупреждение! Внимание!
<ul style="list-style-type: none"> • Никога не потапяйте SATA adam 2 display - както и пистолетите за лакиране - в течност за почистване! • Почиствайте SATA adam 2 display само с кърпа, напоена с почистващ препарат. След това смажете О-пръстена [1-6] с грес с високи експлоатационни характеристики (арт. № 48173). • Използвайте неутрална течност за почистване (pH-Wert 6 до 8)! • Не използвайте киселини, луги, основи, средства за сваляне на боя, неподходящи регенерати или други агресивни почистващи препарати, като напр. толуол! • Не почиствайте стъклото на SATA adam 2 display с островърхи, остри или грапави предмети! • Отваряйте дисплея само за смяна на батерията! 		

	Указание!
<ul style="list-style-type: none"> • Още съвети за почистване: www.sata.com/TV. 	

9. Смяна на батерията [5]

		Предупреждение! Опасност от експлозия!
<ul style="list-style-type: none"> • Сменяйте батерията само извън взривоопасни райони! • Спазвайте инструкциите за безопасност в Глава 6.4! 		

Позволено е използването само на батерии на фирма RENATA (CR2032). Използвайте комплект батерии (кат. № 160739) с батерия, О-пръстени, фиксиращ клипс, прилепваща лента и специален инструмент). Продължителността на работа на батерията в зависимост от интензивността на използване възлиза на 1 - 3 години. Капацитетът на батерията се контролира електронно. За да се изключат грешки при измерването, индикацията не се изключва при недостатъчен капацитет на батерията и батерията трябва да бъде сменена.

В зависимост от индикацията и използването батерията трябва да бъде поставена в рамките на следните периоди от време:
индикация:

символ на батерия	4-5 седмици
удивителен знак (мигащ)	2-3 седмици
индикация "Lo ^b " при включване	<1

1. Демонтаж на дисплея [5-1] (виж също глава 7.1).
2. Отворете дисплея с помощта на специалния инструмент и рифелованата лента [5-2], [5-3].
3. Извадете батерията със специалния инструмент [5-4].
4. Поставете новата батерия RENATA CR 2032 (внимавайте за полюсите на батерията!).
5. Махнете уплътнението със специалния инструмент [5-5] и поставете ново уплътнение.
6. Завинтете капака за дисплея. Трябва да се внимава капакът да се завинти докрай, за да се предотврати проникването на почистващи течности [5-3].
7. При нужда сменете фиксиращата щипка и малкия О-пръстен. Плоската страна на фиксиращата щипка трябва да се вижда [без фиг.].

10. Отстраняване на повреди

Повреда	Причина	Отстраняване
Налягането не се показва	<ul style="list-style-type: none"> • Дисплеят не е фиксиран в свързващия модул dock • Батерията е празна 	<ul style="list-style-type: none"> • При фиксирането вкарайте дисплея, глава 7.1 • Смяна на батерията
Дисплеят не може да се свали или се сваля много трудно	<ul style="list-style-type: none"> • Регулиращата перка не е в средно положение • Водачите са залепнали / замърсени. • Фиксиращата щипка не е натисната • Специалният О-пръстен [1-6] е надут поради поставяне в разтворител 	<ul style="list-style-type: none"> • Поставете регулиращата перка в средно положение, глава 7.1 • Почистване на водачите. • Натиснете фиксиращата щипка, глава 7.1 • Не поставяйте в разтворители, глава 8

Между дисплея и свързващия модул dock излиза въздух	Под фиксиращата щипка няма О-пръстен или е повреден	Сменете О-пръстена, глава 9
От сачмения клапан излиза въздух [1-8] (при употреба без дисплей)	Сачмен клапан замърсен	Почистете сачмения клапан, глава 8
Дисплеят не се фиксира	<ul style="list-style-type: none"> • Фиксиращата щипка е дефектна • Жлебът на свързващия модул dock е замърсен или повреден 	<ul style="list-style-type: none"> • Сменете фиксиращата щипка, глава 9 • Почистете канала, съответно сменете dock
Цифровият дисплей е черен или е променил цвета си	Дисплеят е третиран твърде дълго с почистваща течност	Почистване, спазвайте глава 8, сменете цифровото устройство

11. Изхвърляне

За да бъде избегнато увреждане на околната среда, отстранявайте акумулатора или блоковете за регулиране на налягане SATA adam 2 съгласно изискванията. Спазвайте местните предписания!

12. Сервиз

принадлежност, резервни части и техническа помощ ще получите от Вашия търговец на SATA.

13. Гаранция / отговорност

Важат Общите търговски условия на SATA и евентуално други договорни споразумения, както и съответните валидни закони.

SATA не носи отговорност по-специално при:

- Неспазване на разпоредбите за почистване (виж глава 8)
- Проникване на течности, ако SATA adam 2 display не е максимално завит (виж глава 9)
- Друго неспазване на ръководството за експлоатация

- нецелесъобразна употреба на продукта
- работа на необучен персонал
- Неизползване на лични предпазни средства
- неизползване на оригинални принадлежности и резервни части
- своеволни преустройства или технически изменения
- естествено изхабяване / износване
- Нетипично за приложението ударно натоварване
- Дейности по монтажа и демонтажа

14. Резервни части

Каталожен №	Наименование
160739	Комплект батерии
160788	SATA adam 2 dock (außer SATAjet 5000 B)
160796	2 броя SATA adam 2 dock (с изключение на SATAjet 5000 B)
211565	SATA adam 2 dock за SATAjet 5000 B
211573	2 броя SATA adam 2 dock за SATAjet 5000 B
160861	SATA adam 2 mini dock
160689	SATA adam 2 display (bar)
1031682	SATA adam 2 black display (bar)
160697	SATA adam 2 display (psi)
1031658	SATA adam 2 black display (psi)
162164	5x фиксиращи щипки
162172	2x O-пръстена
162081	5x dock protect
195214	SATA adam 2 U (въздушен микрометър G 1/4 с adam 2 display >bar<)
195222	SATA adam 2 U (въздушен микрометър G 1/4 с adam 2 display >psi<)
195230	SATA adam 2 U dock (без дисплей)
195925	SATA dock, G 1/8 външна резба

15. Декларация за съответствие

Валидната в момента декларация за съответствие можете да намерите на:







www.sata.com/downloads

目录 [原版: 德语]

1. 标记	25	9. 电池的更换	30
2. 技术参数	25	10. 故障排除	31
3. 交货标准	26	11. 废物处理	32
4. 技术构造	26	12. 售后服务	32
5. 设计用途	26	13. 保修 / 责任	32
6. 安全说明	27	14. 配件	32
7. 使用	29	15. 符合标准声明	33
8. 气压表的清洁	30		

1. 标记

	警告! 当心可能导致严重受伤甚至死亡的危险。
	警告! 当心可能导致损害的危险。
	爆炸危险! 当心可能导致严重受伤甚至死亡的危险。
	注意! 有用的提示和建议

2. 技术参数

最大操作压力	10.0 bar	145 psi
最高操作温度	60 °C	140 °F
能源供应	电池 RENATA CR2032 (产品号: 160739)	
显示精度	+/- 0.05 bar	+/- 0.7 psi
防爆许可	II 2 G Ex ia IIC T4 Gb (KEMA 05ATEX1090X)	
欧盟指令	2014/34/EU	

3. 交货标准

产品 \ 部件	SATA adam 2 display	SATA adam 2 dock	SATA adam 2 mini dock	SATA adam 2 U dock
SATA adam 2	X	X	-	-
SATA adam 2 mini	X	-	X	-
SATA adam 2 display	-	X	X	-
SATA adam 2 U	X	-	-	X

产品交货标准包括一枚RENATA CR2032型电池。

4. 技术构造 [1]

- | | |
|---|--|
| [1-1] SATA adam 2 dock 连接模块，适用于 jet 5000 B 以外的 SATAjet 油漆喷枪 jet 5000 B | [1-6] 通气顶珠 |
| [1-2] SATA adam 2 dock 连接模块，适用于 SATAjet 5000 B | [1-7] SATA adam 2 display 亚当数字显示表 |
| [1-3] SATA adam 2 mini dock 迷你型底座，用于连接SATA迷你小修补喷枪 | [1-8] O 型环 请定期使用高性能润滑油（订货号：48173）进行润滑 |
| [1-4] SATA adam 2 U dock | [1-9] 固定锁扣 |
| [1-5] 调节翼 | [1-10] 数字显示表 |

5. 设计用途

SATA adam 2 数字调压表用于调节和控制 SATA 喷枪的进气气压。





警告!

- 因使用不当造成的损失和引发的事故由使用者自负！

6. 安全说明



6.1. 一般性安全说明

		警告! 注意!
<ul style="list-style-type: none">• 使用该产品前请仔细阅读安全说明以及喷枪的操作说明书。请务必遵守安全说明并采取规定的安全措施。• 请保存好随附的所有说明文件，移交该设备给他人时必须连同说明文件一同提供。• 请务必阅读相应的SATA喷枪的使用说明！		

6.2. 特别安全建议



	警告!
<ul style="list-style-type: none">• 应遵守当地的安全、事故预防和环境保护条例!• 只能由专业人员进行使用、清洁和维护!• 严禁因吸毒、酗酒、药物或其他原因导致反应能力降低的人员使用本设备!• 切勿在零部件损坏或缺失的情况下使用本设备! 尤其是只能在旋紧固定螺栓 (参见第 7 章) 后才能使用!• 每次使用前请检查设备, 必要时加以维修!• 设备一旦损坏应立即停止使用, 并应切断其与压缩空气的连接!• 切勿擅自改装设备, 或对其进行技术性改造!• 只允许使用SATA原装零件或配件!• 切勿喷涂含酸、碱或汽油的涂料!• 切勿在有火种, 如明火、点燃的香烟或非防爆电子设备的区域内使用本设备!	

6.3. 个人防护设备

	警告！
<ul style="list-style-type: none"> 使用本设备及在对它进行清洁和维护时始终应佩戴许可的呼吸面罩和护眼罩，并穿戴合适的防护手套、防护服和防护鞋！ 	



6.4. 在有爆炸危险的区域的使用

本设备可用于/存放于防爆等级为Ex-Zone 1和2的环境。



		警告！爆炸危险！
<p>以下应用和操作会导致防爆功能丧失，<u>因此受到禁止</u>：</p> <ul style="list-style-type: none"> 不得将SATA adam 2 数字调压表与喷枪一起带入防爆等级为Ex-Zone 0 的区域，或在该类区域使用！ 不得使用卤化烃的溶剂和清洁剂！否则可能发生化学反应引起爆炸！ 		

电子压力测量装置经过了样机试验，其开发、设计和生产符合欧盟指令 2014/34/EU。它被归类为 Ex ia IIC T4 Ga 或 Ex ia IIC T4 Gb，可以在爆炸性区域 1 或 2、环境温度最高 60°C 的环境中使用和储存。试验机构：KEMA 05 ATEX 1090 X。其他许可：FM Global IS CL I DIV 1 GPS ABCD T4 Ta = 60°C，IS CL I DIV 1 ZN 0 AEx ia IIC T4 Ta = 60°C 和 CSA IS CL I DIV 1, GP A, B, C, D T4, Tamax = 60°C, Ex ia IIC T4 Gb, CL I ZN 1 A/Ex ia IIC T4 Gb, CSA_05CA1692762。

IECEX 标签：IECEX KEM 09.0075

		警告！爆炸危险！
<p>以下应用和操作会导致防爆功能丧失，<u>因此受到禁止</u>：</p> <ul style="list-style-type: none"> 在有爆炸危险的区域内更换电池！ 安装非Renata CR 2032型电池（订货号：160739）！ 		

7. 使用 [2]

		警告! 注意!
<ul style="list-style-type: none"> • 安装SATA adam 2 数字调压表前请断开喷枪气源。 • 请确保所有螺栓已经旋紧。 		

第1 - 4步 仅适用于SATA adam 2 数字调压表 (或迷你型数字调压表)

1. 松开并取下固定螺栓 [2-1]。
2. 拆下空气调节旋钮 [2-2]。
3. 将SATA adam 2 [2-3] 装入喷枪中。
4. 旋紧固定螺栓 [2-4]。

	警告!
<ul style="list-style-type: none"> • 检查固定螺栓是否已经旋紧! 否则SATA adam 2 数字调压表 (或迷你型数字调压表) 可能会失控从喷枪中弹出! 	

7.1. 显示表的拆装 [3]

拆卸 :

- 将调节翼 [3-1] 置于中位。
- 按下固定锁扣[3-2] , 将显示表 [3-3] 朝上推出滑槽。

安装 :

- 将调节翼 [3-4] 置于 中位。
- 将显示表 [3-5] 位置正确地装入滑槽中 , 并朝下推至卡住。

7.2. 调节喷枪进气气压 [4]

	注意!
<ul style="list-style-type: none"> • 完全扣动扳机[4-1] , 用调节翼[4-2] 调节喷枪进气气压 , 然后松开扳机。 • 当为 SATA adam 2 U 时 , 完全按下扳机 [4-1] – 油漆喷枪上的空气测微计必须完全打开 – 并且根据[4-3] 调节喷枪输入压力 , 并再次松开扳机。 • 如果不能达到所需的喷枪进气压力 , 请提高气源气压 ; 高压将会增加扳机阻力。 	

8. 气压表的清洁



警告! 注意!

- 在洗枪机中清洗喷枪前请确保要取下SATA adam 2 显示表（参见章节 7.1）。千万不要在洗枪机里清洗SATA adam 2 数字显示表！在洗枪机中清洗喷枪时，SATA adam 2 底座可保留在喷枪上。
- 另外也请遵守您的SATA喷枪的清洗指南。
- 清洗后应用干净的压缩空气吹干喷枪、涂料通道、风帽，包括螺纹，和上壶，以及底座！
- 千万不要将SATA adam 2 显示表或喷枪浸泡在清洁剂中！
- 只能用蘸有清洁剂的布来擦拭 SATA adam 2 显示表。然后用高性能润滑油（订货号：48173）润滑O型环[1-6]。
- 请使用中性清洁液（pH 值为6 到 8）！
- 不要使用酸、碱、酸洗剂、回收的清洁剂或其它有侵蚀性的清洁剂如甲苯清洗喷枪！
- 不得用尖尖的、锋利的或粗糙的物品来清洁 SATA adam 2 display 上的显示屏！
- 请只在需要更换电池时才打开显示屏！



注意！

- 更多清洗贴士请访问：www.sata.com/TV。

9. 电池的更换 [5]



警告！爆炸危险！

- 不能在有爆炸危险的区域更换电池！
- 请遵照第6.4章中的安全说明！

只能使用 RENATA (CR2032) 型电池，且须使用包括电池、O型环、固定锁扣、橡胶圈和专用工具的电池套件（订货号：160739）。根据电池使用强度，使用寿命在1至3年之间。电池电量是电子控制的，为避免测量错误，电池电量不足时显示屏会关闭。这种情况下必须更换电池。

根据显示的图标，必须在下述时间内更换电池：

显示：

电池标志	4-5 周
感叹号（闪烁）	2-3 周
打开时显示 "Lo"	<1周

1. 拆下显示表[5-1] (也参见第 7.1 章)。
2. 只用专用工具和橡皮圈来打开显示表 [5-2], [5-3]。
3. 用专用工具拆下电池 [5-4]。
4. 装入新的RENATA CR 2032 型电池 (注意电池的电极!)。
5. 用专用工具取下密封圈 [5-5], 装入新的密封圈。
6. 将盖板旋在显示屏上。为避免清洁剂的浸入, 请确保旋紧盖板至密封 [5-3]。
7. 必要时更换固定锁扣和小O型环。固定锁扣平整的一面必须可见 [无图]。

10. 故障排除

故障	原因	矫正措施
不显示压力	<ul style="list-style-type: none"> • 显示表未正确装在底座上 • 电池已空 	<ul style="list-style-type: none"> • 将显示表推入至卡住, 第7.1章 • 更换电池
无法或很难取下显示表	<ul style="list-style-type: none"> • 调节翼不在水平的中心位置 • 滑槽被堵塞。 • 固定锁扣没有扣紧。 • 由于浸在溶剂中, 专用O型环 [1-6] 变形膨胀。 	<ul style="list-style-type: none"> • 将调节翼置于水平的中心位置, 第7.1章。 • 清洁滑槽。 • 按下固定锁扣, 第7.1章 • 避免浸泡在溶剂中, 第8章
显示表和底座之间有空气泄漏	固定锁扣下没装O型环或O型环受损。	更换O型环, 第9章
顶珠 [1-8] 处有空气泄漏 (不装显示表使用时)	顶珠被堵塞	清洁顶珠, 第8章
显示表无法卡入	<ul style="list-style-type: none"> • 固定锁扣损坏。 • 底座滑槽脏污或受损 	<ul style="list-style-type: none"> • 更换固定锁扣, 第9章 • 清洁滑槽或更换底座

数字显示屏变黑或模糊。	显示表过多地接触了清洁剂。	清洁，第8章，更换数字装置套装
-------------	---------------	-----------------

11. 废物处理

为了避免环境污染，应将电池和 SATA adam 2 数字调压表妥善地进行废弃处理。请遵守当地的相关条例！

12. 售后服务

您的SATA 经销商可为您提供配件、备件和技术支持。

13. 保修 / 责任

SATA通用销售和交付条款和进一步的合同协议，如适用，还有现行的有效法规都在此适用。

SATA不对以下特殊情形负责：

- 未遵守清洁指南操作 (参见第8章)
- 由于未完全拧紧SATA adam 2 显示表而导致液体浸入显示表内 (参见第9章)
- 其它未遵守本使用说明书的情形
- 未按产品预期用途，而是作为其它用途使用产品。
- 聘用未经培训的人员。
- 未穿戴个人防护设备。
- 未使用原装配件和零件。
- 擅自改装或进行技术性改造。
- 正常的磨损。
- 使用时产品受到非典型的冲击和撞击。
- 安装和拆卸

14. 配件

订货号	产品描述
160739	电池套装
160788	SATA adam 2 dock (außer SATAjet 5000 B)
160796	2 个 SATA adam 2 dock (SATAjet 5000 B 除外)
211565	SATA adam 2 dock , 适用于 SATAjet 5000 B
211573	2 个适用于 SATAjet 5000 B 的 SATA adam 2 dock
160861	SATA adam 2 mini dock

订货号	产品描述
160689	SATA adam 2 display (bar)
1031682	SATA adam 2 black display (bar)
160697	SATA adam 2 display (psi)
1031658	SATA adam 2 black display (psi)
162164	5个装固定锁扣
162172	2个装O型环
162081	5个装底座保护盖
195214	SATA adam 2 U 通用型数字气压表 (G 1/4螺纹、带 adam 2 显示表的气压表 >巴<)
195222	SATA adam 2 U 通用型数字气压表 (G 1/4螺纹、带 adam 2 显示表的气压表 >psi<)
195230	SATA adam 2 U dock 底座 (无显示表)
195925	SATA dock 底座, G 1/8 公螺纹

15. 符合标准声明

您可通过如下网址查询当前有效的符合性声明：







www.sata.com/downloads

Obsah [původní verze: v němčině]

1. Symboly.....	35	9. Výměna baterie	41
2. Technické údaje.....	35	10. Odstranění poruch.....	41
3. Obsah dodávky	36	11. Likvidace	42
4. Složení	36	12. Zákaznický servis.....	43
5. Používání podle určení.....	36	13. Záruka / ručení	43
6. Bezpečnostní pokyny	37	14. Náhradní díly	43
7. Uvedení do provozu	39	15. Prohlášení o shodě	44
8. Čištění jednotek pro regulaci tlaku.....	40		

1. Symboly

	Varování! před nebezpečím, které může vést k úmrtí nebo závažným zraněním.
	Pozor! na nebezpečnou situaci, která může zapříčinit věcné škody.
	Nebezpečí výbuchu! Varování před nebezpečím, které může vést k úmrtí nebo závažným zraněním.
	Upozornění! Užitečné tipy a doporučení.

2. Technické údaje

Max. provozní přetlak	10.0 bar	145 psi
Max. provozní teplota	60 °C	140 °F
Zdroj energie	Baterie RENATA CR2032 (výr. č. 160739)	
Přesnost indikace	+/- 0.05 bar	+/- 0.7 psi
Schválení Ex	II 2 G Ex ia IIC T4 Gb (KEMA 05ATEX1090X)	
Směrnice EU	2014/34/EU	

3. Obsah dodávky

Komponenta Produkt	SATA adam 2 display	SATA adam 2 dock	SATA adam 2 mini dock	SATA adam 2 U dock
SATA adam 2	X	X	-	-
SATA adam 2 mini	X	-	X	-
SATA adam 2 display	-	X	X	-
SATA adam 2 U	X	-	-	X

Součástí dodávky je baterie RENATA CR2032.

4. Složení [1]

- | | |
|--|---|
| [1-1] SATA adam 2 dock spojovací modul pro stříkáci pistole SATAjet kromě SATAjet 5000 B | [1-6] Kuličkový ventil |
| [1-2] SATA adam 2 dock spojovací modul pro SATAjet 5000 B | [1-7] SATA adam 2 display |
| [1-3] SATA adam 2 mini dock spojovací modul pro lakovací pistole SATAminijet | [1-8] O-kroužek Namažte vždy vysoce výkonným tukem (č. výr. 48173) |
| [1-4] SATA adam 2 U dock | [1-9] Zarážková spona |
| [1-5] Regulační křídlo | [1-10] Digitální indikace |

5. Používání podle určení

Jednotky pro regulaci tlaku SATA adam 2 jsou podle svého určení naplánované k nastavování a kontrole vstupního tlaku vzduchu do lakovací pistole SATA.





Varování!

- Za škody a úrazy při nesprávném používání ručí uživatel!

6. Bezpečnostní pokyny



6.1. Všeobecné bezpečnostní pokyny

 	Varování! Pozor!
<ul style="list-style-type: none"> • Před použitím tohoto přístroje si pozorně přečtěte všechny bezpečnostní pokyny a celý návod k použití lakovací pistole. Bezpečnostní pokyny a stanovené kroky se musejí dodržovat. • Všechny příložené dokumenty uschovejte a přístroj odevzdejte jiným osobám pouze dohromady s těmito dokumenty. • Bezpodmínečně dodržujte i návod k použití příslušné lakovací pistole SATA! 	

6.2. Specifické bezpečnostní pokyny



	Varování!
<ul style="list-style-type: none"> • Dodržujte místní bezpečnostní, protiúrazové předpisy, předpisy o bezpečnosti práce a předpisy na ochranu životního prostředí! • Lakovací pistoli smí používat, čistit a udržovat pouze odborník! • Osoby, jejichž reakční schopnost je následkem požití drog, alkoholu, léků nebo jinak omezená, nesmějí s přístrojem manipulovat! • Přístroj nikdy neuvádějte do provozu, pokud je poškozený nebo chybějí některé jeho součásti! Používejte ho pouze tehdy, pokud je pevně namontovaný aretační šroub (viz kapitolu 7)! • Před každým použitím proveďte kontrolu a v případě potřeby opravte! • Při poškození vyřaďte přístroj okamžitě z provozu a odpojte ze sítě stlačeného vzduchu! • Přístroj nikdy svévolně nepřestavujte nebo technicky neupravujte! • Používejte výlučně originální náhradní díly příp. příslušenství SATA! • Nikdy nesmí přijít do styku se stříkanými médii s obsahem kyselin, louhů nebo benzínu! • Přístroj nikdy nepoužívejte v blízkosti zápalných zdrojů, jako je např. otevřený oheň, hořící cigarety nebo elektrická zařízení, která nejsou chráněná před výbuchem! 	

6.3. Osobní ochranné vybavení

	Varování!
<ul style="list-style-type: none"> • Při používání přístroje, jakož i při čištění a údržbě vždy noste schválenou ochranu dýchacích cest a očí a rovněž vhodné ochranné rukavice, pracovní oděv a pracovní obuv! 	

6.4. Použití v prostředí s nebezpečím výbuchu

Přístroj je schválený k použití / úschově v prostředích s nebezpečím výbuchu výbušné zóny 1 a 2.

		Varování! Nebezpečí výbuchu!
<p>Následující použití a úkony vedou k zániku ochrany před výbuchem, a proto jsou <u>zakázané</u>:</p> <ul style="list-style-type: none"> • Jednotky pro regulaci tlaku SATA adam 2 neumísťujte ani nepoužívejte dohromady s lakovací pistolí v oblastech s nebezpečím výbuchu, výbušná zóna 0! • Používání rozpouštědel a čisticích prostředků na bázi halogenizovaných uhlovodíků! Chemické reakce, které přitom vznikají, mohou být výbušné! 		

Elektronické zařízení pro měření tlaku bylo podrobeno zkoušce prototypu. Bylo vyvinuto, zkonstruováno a zhotoveno v souladu se směrnici 2014/34/EU. Bylo zařazeno do skupiny podle Ex ia IICT4 Ga nebo Ex ia IICT4 Gb. Smí se používat a instalovat do zóny výbušnosti 1 a 2 s teplotou prostředí až 60 °C. Zkušebna: KEMA 05 ATEX 1090 X. Další schválení: FM Global IS CL I DIV 1 GPS ABCD T4 Ta = 60°C, IS CL I DIV 1 ZN 0 AEx ia IIC T4 Ta = 60°C a CSA IS CLI I DIV 1, GP A, B, C, D T4, Tamax = 60 °C, Ex ia IIC T4 Gb, CL I ZN 1 A/Ex ia IIC T4 Gb, CSA_05CA1692762.

Označení IECEx: IECEx KEM 09.0075

**Varování! Nebezpečí výbuchu!**

Následující použití a úkony vedou k zániku ochrany před výbuchem, a proto jsou zakázané:

- Výměna baterií v prostředích s nebezpečím výbuchu!
- Vložení jiné baterie než CR 2032, Fa. RENATA (**SATA výr. č. 160739**)!

7. Uvedení do provozu [2]

**Varování! Pozor!**

- Před první montáží odpojte jednotku pro regulaci tlaku SATA adam 2 lakovací pistole od sítě se stlačeným vzduchem!
- Dbejte na upevnění šroubových spojů.

Krok 1. - 4. platí pouze pro SATA adam 2 (mini)

1. Povolte a vytáhněte aretační šroub [2-1].
2. Sejměte vzduchový mikrometr [2-2].
3. SATA adam 2 [2-3] vložte do lakovací pistole.
4. Aretační šroub [2-4] pevně utáhněte.

**Varování!**

- Zkontrolujte upevnění aretačního šroubu! SATA adam 2 (mini) může nekontrolovaně vystřelit z lakovací pistole!

7.1. Demontáž a montáž displeje [3]

Demontáž:

- Regulační křídlo [3-1] přesuňte do střední polohy.
- Stiskněte zářázkovou sponu [3-2] a displej [3-3] vysuňte z vedení nahoru.

Montáž:

- Regulační křídlo [3-4] přesuňte do střední polohy.
- Displej [3-5] vložte do vedení ve správné poloze a zasuňte ho směrem dolů, dokud nezapadne.

7.2. Nastavení vstupního tlaku pistole [4]



Upozornění!

- U SATA adam 2 (mini) úplně odtáhněte spoušť [4-1] a vstupní tlak pistole nastavte pomocí regulační páčky [4-2], spoušť opět pusťte.
- U SATA adam 2 naplno stiskněte spoušť [4-1] – regulace vzduchu na pistoli musí být plně otevřená – a nastavte vstupní tlak vzduchu do pistole [4-3], spoušť opět pusťte.
- Pokud se nedosáhne požadovaného vstupního tlaku pistole, je nutné zvýšit tlak v síti stlačeného vzduchu; vysoký tlak má za následek vznik vysoké odtahové síly.

8. Čištění jednotek pro regulaci tlaku



Varování! Pozor!

- Před čištěním lakovací pistole v myčce se displej SATA adam 2 musí odmontovat (viz kapitola 7.1). Displej SATA adam 2 **nikdy nečistěte v myčce!** Spojovací modul dock může při čištění lakovací pistole v myčce zůstat namontovaný na pistoli.
- Dodržujte upozornění a pokyny k čištění vaší lakovací pistole SATA.
- Po čištění vyfoukejte do sucha lakovací pistoli a kanálek na barvu, vzduchovou trysku včetně závitů, jakož i nádobku na kapalinu a spojovací modul **dock pomocí čistého stlačeného vzduchu!**
- SATA adam 2 **display** - tak jako i lakovací pistole - **nikdy neponořujte do čisticí kapaliny!**
- SATA adam 2 **display čistěte pouze utěrkou navlhčenou čisticím přípravkem.** Poté namažte kroužek O [1-6] pomocí **vysoce výkonného maziva (č. výrobku 48173).**
- **Používejte neutrální čisticí kapalinu (hodnota pH 6 až 8)!**
- **Nepoužívejte kyseliny, louhy, zásady, prostředky na odstraňování starých nátěrů, nevhodné regenerační nebo jiné agresivní čisticí prostředky, jako např. toluen!**
- Sklo displeje SATA adam 2 nečistěte špičatými, ostrými nebo drsnými předměty!
- **Displej otvírejte výlučně pouze za účelem výměny baterie!**

**Upozornění!**

- Další tipy k čištění: www.sata.com/TV.

9. Výměna baterie [5]

**Varování! Nebezpečí výbuchu!**

- Baterii vyměňujte pouze mimo prostředí s nebezpečím výbuchu!
- **Dodržujte bezpečnostní pokyny, uvedené v kapitole 6.4!**

Používat se mohou pouze baterie firmy RENATA (CR2032). Používejte sadu baterií (č. výr. **160739**) s baterií, O-kroužky, západkovou sponou, grip páskou a speciálním nářadím). Provozní doba baterie představuje v závislosti na intenzitě použití 1 - 3 roky. Kapacita baterie se kontroluje elektronicky. Aby se vyloučily chyby měření, zobrazení se při nedostatečné kapacitě baterie vypne a baterie se musí vyměnit.

V závislosti na zobrazení a používání je třeba baterii vyměnit v průběhu následujících časových období:

Zobrazení:

Symbol baterie	4 - 5 týdnů
Vykřičník (blikající)	2 - 3 týdny
Zobrazení "Lo" při zapnutí	<1

1. Demontáž displeje **[5-1]** (viz i kapitola 7.1).
2. Displej otvírejte pomocí speciálního nářadí a rukojeti **[5-2]**, **[5-3]**.
3. Baterii vysuňte pomocí speciálního nářadí **[5-4]**.
4. Vložte novou baterii RENATA CR 2032 (Dodržujte polaritu baterie!).
5. Odstraňte těsnění pomocí speciálního nářadí **[5-5]** a vložte nové těsnění.
6. Našroubujte víko na displej. Dbejte na to, aby bylo víko zašroubované až na doraz, tím se zabrání vniknutí čisticích kapalin **[5-3]**.
7. Zarážkovou sponu a malý kroužek O v případě potřeby vyměňte. Plochá strana zarážkové spony musí být viditelná **[bez obrázku]**.

10. Odstranění poruch

Porucha	Příčina	Náprava
---------	---------	---------

Nezobrazuje se údaj o tlaku	<ul style="list-style-type: none"> • Displej se nezaaretoval ve spojovacím modulu dock • Vybitá baterie 	<ul style="list-style-type: none"> • Displej zasuňte až na doraz, kapitola 7.1 • Vyměňte baterii
Displej se nedá sejmout nebo se dá sejmout jen ztěžka	<ul style="list-style-type: none"> • Regulační křídlo není ve střední poloze • Vedení jsou spleená / znečištěná • Zarážková spona není stisknutá • Speciální kroužek O [1-6] nabobtnal vložením do rozpouštědla 	<ul style="list-style-type: none"> • Regulační křídlo přesuňte do střední polohy, kapitola 7.1 • Vyčistěte vedení • Stiskněte zářžkovou sponu, kapitola 7.1 • Nevkládejte do rozpouštědla, kapitola 8
Vzduch uniká mezi displejem a spojovacím modulem dock	Kroužek O pod zářžkovou sponou chybí nebo je poškozený	Vyměňte kroužek O, kapitola 9
Na kuličkovém ventilu [1-8] uniká vzduch (při použití bez displeje)	Kuličkový ventil je znečištěný	Vyčistěte kuličkový ventil, kapitola 8
Displej nezapadne	<ul style="list-style-type: none"> • Závadná zářžková spona • Drážka na spojovacím modulu dock znečištěná nebo poškozená 	<ul style="list-style-type: none"> • Vyměňte zářžkovou sponu, kapitola 9 • Vyčistěte drážku, příp. vyměňte dock
Digitální indikace je černá nebo zbarvená	Displej byl příliš dlouhou ostříkovaný čisticí kapalinou	Čištění, kapitola 8, nechat vyměnit digitální jednotku

11. Likvidace

Abyste zabránili škodám na životním prostředí, zlikvidujte odborně baterii, příp. jednotky pro regulaci tlaku SATA adam 2. Dodržujte místní předpisy!

12. Zákaznický servis

Příslušenství, náhradní díly a technickou podporu získáte u svého prodejce SATA.

13. Záruka / ručení

Platí všeobecné obchodní podmínky SATA a případně další smluvní dohody, jakož i příslušné platné zákony.

SATA neručí především při:

- Nedodržování předpisů na čištění (**viz kapitola 8**)
- Vniknutí kapalin, pokud se SATA adam 2 displej maximálně nedotáhne (**viz kapitola 9**)
- Jiné nedodržení návodu k použití
- používání výrobku v rozporu se stanoveným účelem použití
- používání ze strany nezaškoleného personálu
- Nepoužívání osobního ochranného vybavení
- nepoužívání originálního příslušenství a originálních náhradních dílů
- svévolných přestavbách nebo technických úpravách
- přirozeném opotřebování
- namáhání úderem netypickém pro dané použití
- montážních a demontážních pracích

14. Náhradní díly

Výr. č.	Název
160739	Sada baterií
160788	SATA adam 2 dock (außer SATAjet 5000 B)
160796	2 ks SATA adam 2 dock (kromě SATAjet 5000 B)
211565	SATA adam 2 dock pro SATAjet 5000 B
211573	2 ks SATA adam 2 dock pro SATAjet 5000 B
160861	SATA adam 2 mini dock
160689	SATA adam 2 display (bar)
1031682	SATA adam 2 black display (bar)
160697	SATA adam 2 display (psi)
1031658	SATA adam 2 black display (psi)
162164	5x zarážková spona

Výr. č.	Název
162172	2x kroužek O
162081	5x dock protect
195214	SATA adam 2 U (vzduchový mikrometr G 1/4 s displejem adam 2 >bar<)
195222	SATA adam 2 U (vzduchový mikrometr G 1/4 s displejem adam 2 >psi<)
195230	SATA adam 2 U dock (bez displeje)
195925	SATA dock, vnější závit G 1/8

15. Prohlášení o shodě

Aktuálně platné prohlášení o shodě najdete zde:







www.sata.com/downloads

Indholdsfortegnelse [Original tekst: Tysk]

1. Symboler	45	9. Udskift batteriet	51
2. Tekniske data	45	10. Udbedring af fejl	51
3. Samlet levering.....	46	11. Bortskaffelse.....	52
4. Opbygning	46	12. Kundeservice.....	53
5. Korrekt anvendelse	46	13. Garantibetingelser	53
6. Sikkerhedshenvisninger	47	14. Reservedele	53
7. Ibrugtagning	49	15. Overensstemmelseserklæring	54
8. Rengøring af trykreguleringsenhederne	50		

1. Symboler

	Advarsel! mod farer, der kan føre til død eller alvorlige kvæstelser.
	Forsigtig! ved farlige situationer, der kan føre til tingskade.
	Eksplodingsfare! Advarsel mod fare, der kan føre til død eller alvorlige kvæstelser.
	OBS! Nyttige tips og anbefalinger.

2. Tekniske data

Maks. driftsovertryk	10.0 bar	145 psi
Maks. driftstemperatur	60 °C	140 °F
Energiforsyning	Batteri RENATA CR2032 (art. nr. 160739)	
Displaynøjagtighed	+/- 0.05 bar	+/- 0.7 psi
Ex-mærket	II 2 G Ex ia IIC T4 Gb (KEMA 05ATEX1090X)	
EU-direktiv	2014/34/EU	

3. Samlet levering

Komponenter Produkt	SATA adam 2 display	SATA adam 2 dock	SATA adam 2 mini dock	SATA adam 2 U dock
SATA adam 2	X	X	-	-
SATA adam 2 mini	X	-	X	-
SATA adam 2 display	-	X	X	-
SATA adam 2 U	X	-	-	X

Den samlede levering indeholder et RENATA CR2032 batteri.

4. Opbygning [1]

- [1-1] SATA adam 2 dock tilslutningsmodul til SATAjet sprøjtepistol undtagen jet 5000 B
- [1-2] SATA adam 2 dock tilslutningsmodul til SATAjet 5000 B
- [1-3] SATA adam 2 mini dock Koblingsmodul til SATA minijet sprøjtepistol
- [1-4] SATA adam 2 U dock
- [1-5] Reguleringskrue
- [1-6] Kugleventil
- [1-7] SATA adam 2 display
- [1-8] O-ring | Smøres **altid med højdyelsesfedt** (art. nr. 48173)
- [1-9] Befæstelsesclips
- [1-10] Digitalt display

5. Korrekt anvendelse

Trykreguleringsenhederne SATA adam 2 er beregnet til indstilling og kontrol af indgangstrykket i en SATA sprøjtepistol.





Advarsel!

- Brugeren hæfter for skader og uheld i forbindelse med uhensigtsmæssig anvendelse!

6. Sikkerhedshenvisninger

6.1. Generelle sikkerhedshenvisninger

		Advarsel! Forsigtig!
<ul style="list-style-type: none"> • Inden sprøjtepipistolen tages i brug, skal brugeren have læst og forstået betjeningsvejledningen. Instrukserne i betjeningsvejledningen og sikkerhedshenvisningerne skal overholdes. • Opbevar alle vedlagte dokumenter og videregiv kun sprøjtepipistolen med disse dokumenter. • Overhold altid betjeningsvejledningen til den pågældende SATA-sprøjtepipistol! 		

6.2. Specifikke sikkerhedsinstruktioner



	Advarsel!
<ul style="list-style-type: none"> • De lokale sikkerheds-, arbejdsbeskyttelses- og miljøbeskyttelsesforskrifter samt forskrifter til forebyggelse af ulykker skal overholdes! • Anvendelse, rengøring og vedligeholdelse må kun udføres af fagfolk! • Personer, hvis reaktionsevne er nedsat pga. narkotika, alkohol, medicin eller andet, må ikke anvende sprøjtepipistolen. • Tag aldrig sprøjtepipistolen i brug med skader eller manglende dele! Må især kun anvendes med fastmonteret fastgørelses-skrue (se kapitel 7)! • Kontrollér og evt. reparér sprøjtepipistolen før hver brug! • Tag straks en beskadiget sprøjtepipistol ud af drift, kobl den fra luftnettet! • Sprøjtepipistolen må aldrig ombygges eller ændres teknisk af brugeren! • Anvend udelukkende originale SATA reservedele eller tilbehør! • Udsæt aldrig sprøjtepipistolten for 94/9 EG syre-, lud- eller benzinholdige sprøjtemedier! • Anvend aldrig sprøjtepipistolen i nærheden af antændelseskilder som åben ild, tændte cigaretter eller ikke eksplosionsbeskyttede elektriske installationer! 	

6.3. Personligt beskyttelsesudstyr

	Advarsel!
<ul style="list-style-type: none"> • Brug altid godkendt åndedrætsværn og sikkerhedsbriller samt beskyttelseshandsker og arbejdstøj og -sko ved anvendelse, rengøring og vedligeholdelse af sprøjtepistolen! 	

6.4. Anvendelse i eksplosionsfarlige områder

Sprøjtepistolen må anvendes/opbevares i de eksplosionsfarlige områder Ex-zone 1 og 2.

		Advarsel! Eksplosionsfare!
<p>Følgende anvendelser og handlinger fører til, at eksplosionsbeskyttelsen går tabt, og er derfor <u>forbudte</u>:</p> <ul style="list-style-type: none"> • Trykreguleringsenhederne SATA adam 2 må ikke anbringes eller anvendes sammen med sprøjtepistolen i eksplosionsfarlige områder med ex-zone 0! • Anvendelse af opløsnings- og rengøringsmidler på basis af halogenerede kulbrinter! Der kan opstå kemiske reaktioner, som kan være eksplosionsagtige. 		

Den elektroniske trykmålingsanordning har været underkastet en protypekontrol. Den er udviklet, konstrueret og fremstillet i overensstemmelse med EU-direktiv 2014/34/EU. Den er klassificeret i henhold til Ex ia IICT4 Ga eller Ex ia IICT4 Gb. Den må anvendes og opbevares i Ex-zone 1 og 2 op til en omgivende temperatur på 60°C. Kontrolsted: KEMA 05 ATEX 1090 X. Yderligere godkendelser: FM Global IS CL I DIV 1 GPS ABCD T4 Ta = 60°C, IS CL I DIV 1 ZN 0 AEx ia IIC T4 Ta = 60°C og CSA IS CLI I DIV 1, GP A, B, C, D T4, Tamax = 60°C, Ex ia IIC T4 Gb, CL I ZN 1 A/Ex ia IIC T4 Gb, CSA_05CA1692762.

ATEX mærkning: IECEx KEM 09.0075

**Advarsel! Eksplosionsfare!**

Følgende anvendelser og handlinger fører til, at eksplosionsbeskyttelsen går tabt, og er derfor forbudte:

- Batteriskift i eksplosionsfarlige områder!
- Montering af andet batteri end CR 2032, Fa. Renata (SATA art. nr. 160739)!

7. Ibrugtagning [2]

**Advarsel! Forsigtig!**

- Inden første montering af en trykreguleringsenhed SATA 2 adam 2 skal sprøjtepipistolen afbrydes fra trykluftnettet!
- Sørg for, at sammenskruingerne er fastspændt.

Trin 1. - 4. gælder kun for SATA adam 2 (mini)

1. Løsn fastgørelsesskruen [2-1] og træk den ud.
2. Fjern luftmikrometret [2-2].
3. Montér SATA adam 2 [2-3] på sprøjtepipistolen.
4. Fastspænd fastgørelsesskruen [2-4].

**Advarsel!**

- Kontrollér, at fastgørelsesskruen er spændt! SATA adam 2 (mini) kan ukontrolleret skubbes ud af sprøjtepipistolen!

7.1. Af- og påmontering af displayet [3]

Afmontering:

- Anbring reguleringsskruen [3-1] i mellemposition.
- Tryk på befæstigelsesclipsen [3-2] og skub displayet [3-3] op og ud af holderen.

Montering:

- Anbring reguleringsskruen [3-4] i mellemposition.
- Placér displayet [3-5] korrekt i holderen og skub det nedad, indtil det falder i hak.

7.2. Indstil pistolindgangstrykket [4]



OBS!

- Træk ved SATA adam 2 (mini) aftrækkeren helt af [4-1] og indstil pistolindgangstrykket med reguleringsskruen [4-2], slip aftrækkeren igen.
- Bei SATA adam 2 U aftrækkerbøjle helt tilbagetrukket [4-1] – Luftmikrometer på sprøjtepistolen skal være helt åbent – og pistolindgangstryk efter [4-3] slippes aftrækkerbøjlen igen.
- Hvis det nødvendige pistolindgangstryk ikke er nået, skal trykket på trykluftnettet øges; højere tryk fører til højere udsugningskraft.

8. Rengøring af trykreguleringsenhederne



Advarsel! Forsigtig!

- SATA adam 2 displayet skal afmonteres inden rengøring af sprøjtepistolen i en vaskemaskine (se afsnit 7.1). SATA adam 2 **display må aldrig rengøres i vaskemaskinen!** Koblingsmodulet kan dog forblive monteret på pistolen, når sprøjtepistolen rengøres i vaskemaskine.
- Overhold instruktionerne til rengøring af SATA sprøjtepistolen.
- Blæs sprøjtepistol og farvekanal, luftdyse inkl. gevind og flydebæger samt **dock-koblingsmodul tør med ren trykluft!**
- SATA adam 2 **display** - og lakeringspistoler - **må aldrig dypes i rengøringsvæske!**
- SATA adam 2 **display** må udelukkende rengøres **med en klud, der er vædet med rengøringsvæske.** Derefter smøres **O-ringen [1-6] med højeffektivt fedt (art.nr. 48173).**
- **Anvend neutralt rengøringsmiddel (pH værdi 6 til 8)!**
- **Anvend aldrig syre, lud, base, ætsende væske, uegnede genraffinerede olier eller andre aggressive rengøringsmidler, som f.eks. Toluol!**
- Glasskiven på SATA adam 2-displayet må ikke rengøres med spidse, skarpe eller ru genstande.
- **Åbn kun displayet for at udskifte batteriet!**

**OBS!**

- Flere tips til rengøring: www.sata.com/TV.

9. Udskift batteriet [5]

**Advarsel! Eksplosionsfare!**

- Skift kun batteriet uden for eksplosionsfarlige områder!
- **Overhold altid sikkerhedsinstruktionerne i kapitel 6.4!**

Der må udelukkende anvendes batterier fra firmaet RENATA (CR2032). Anvend batterisæt (**art. nr. 160739**) med batteri, O-ring, befæstigelsesclips, gribebånd og specialværktøj. Batteriets levetid er - afhængig af brugen - 1 til 3 år. Batterikapaciteten overvåges elektronisk. Displayet slukkes i tilfælde af utilstrækkelig batterikapacitet for at udelukke målefejl, og derefter skal batteriet udskiftes.

Alt efter visning og brug skal batteriet udskiftes inden for følgende tidsrum:

Visning:

Batterisymbol	4-5 uger
Udråbstegn (blinkende)	2-3 uger
Visning af "Lo", når apparatet tændes	<1

1. Afmontering af displayet [**5-1**] (se kapitel 7.1).
2. Åbn displayet ved hjælp af specialværktøj og gribebånd [**5-2**], [**5-3**].
3. Skub batteriet ud med specialværktøjet [**5-4**].
4. Isæt nyt RENATA CR 2032 (vær opmærksom på batteriets polaritet!).
5. Fjern pakningen med specialværktøjet [**5-5**] og isæt ny pakning.
6. Låget skrues på displayet. Det er vigtigt at sikre, at låget er skruet helt ned til anslaget, så indtrængning af renssevæsker forhindres [**5-3**].
7. Udskift befæstelsesclips og den lille O-ring efter behov. Den flade side på befæstelsesclipsen skal være synlig [**ikke illustreret**].

10. Udbedring af fejl

Fejl	Årsag	Hjælp
------	-------	-------

Trykket vises ikke	<ul style="list-style-type: none"> • Display er ikke gået i indgreb i koblingsmodul dock • Batteriet er tomt 	<ul style="list-style-type: none"> • Skub displayet ind, indtil det siger klik, kapitel 7.1 • Udskift batteriet
Displayet kan ikke eller kun med besvær fjernes	<ul style="list-style-type: none"> • Reguleringsskruen er ikke i mellemposition • Tilslutninger er tilklistret/snavset til. • Befæstelsesclips ikke trykket sammen • Special O-ring [1-6] er svulmet op, da den har ligget i opløsningsmiddel. 	<ul style="list-style-type: none"> • Indstil reguleringsskruen til mellemposition, kapitel 7.1 • Rengør tilslutninger. • Tryk befæstelsesclipsen sammen, kapitel 7.1 • Må ikke lægges i opløsningsmiddel, kapitel 8
Der siver luft ud mellem display og koblingsmodul dock	O-ringen under befæstelsesclipsen mangler eller er beskadiget	Udskift O-ringen, kapitel 9
Der siver luft ud ved kugleventilen [1-8] (ved brug uden display)	Kugleventilen er snavset	Rengør kugleventilen, kapitel 8
Displayet er ikke faldet i hak	<ul style="list-style-type: none"> • Befæstigelsesclips defekt • Noten på koblingsmodul dock er snavset eller beskadiget 	<ul style="list-style-type: none"> • Udskift befæstelsesclips, kapitel 9 • Rengør not og evt. udskift dock
Det digitale display er sort eller har ændret farve	Displayet har for længe været udsat for flydende rengøringsmiddel	Rengøring, kapitel 8 , udskift digital enhed

11. Bortskaffelse

For at undgå skader på miljøet, skal batteri og trykreguleringsenhederne SATA adam 2 bortskaffes korrekt. De nationale forskrifter skal overholdes!

12. Kundeservice

Tilbehør, reservedele og teknisk support får du hos din nærmeste SA-TA-forhandler

13. Garantibetingelser

SATAs almindelige forretningsbetingelser, eventuelle yderligere kontraktlige aftaler samt gældende lovgivning er gældende for dette produkt.

SATA hæfter ikke for:

- Manglende overholdelse af rengøringsforskrifter (**se kapitel 8**)
- Indtrængen af væsker, hvis SATA adam 2-displayet ikke er drejet helt til (**se kapitel 9**)
- Andre manglende overholdelser af brugsanvisningen
- Ukorrekt anvendelse af produktet
- Brug af ikke-uddannet personale
- Manglende anvendelse af personligt beskyttelsesudstyr
- Manglende anvendelse af originalt tilbehør og reservedele
- Ombygning eller tekniske ændringer udført af brugeren
- Naturlig slidage
- Atypisk slagbelastning
- Monterings- og demonteringsarbejder

14. Reservedele

Art. nr.	Betegnelse
160739	Batterisæt
160788	SATA adam 2 dock (außer SATAjet 5000 B)
160796	2 styk SATA adam 2 dock (außer SATAjet 5000 B)
211565	SATA adam 2 dock til SATAjet 5000 B
211573	2 Stück SATA adam 2 dock til SATAjet 5000 B
160861	SATA adam 2 mini dock
160689	SATA adam 2 display (bar)
1031682	SATA adam 2 black display (bar)
160697	SATA adam 2 display (psi)
1031658	SATA adam 2 black display (psi)

Art. nr.	Betegnelse
162164	5x befæstelsesclips
162172	2x O-ring
162081	5x dock protect
195214	SATA adam 2 U (luftmikrometer G 1/4 med adam 2 display >bar<)
195222	SATA adam 2 U (luftmikrometer G 1/4 med adam 2 display >psi<)
195230	SATA adam 2 U dock (uden display)
195925	SATA dock, G 1/8 Udvendt gevind

15. Overensstemmelseserklæring

Du finder den aktuelt gældende konformitetserklæring under:







www.sata.com/downloads

Sisukord [originaalsõnastus: saksakeelne]

1. Sümbolid	55	9. Patarei vahetus	61
2. Tehnilised andmed	55	10. Rikete kõrvaldamine	61
3. Tarnekomplekt	56	11. Jäätmekäitlus	62
4. Konstruktsioon	56	12. Kliendiabi- ja teeninduskeskus	63
5. Sihipärane kasutamine	56	13. Garantii / vastutus	63
6. Ohutusjuhised	57	14. Varuosad	63
7. Kasutuselevõtmine	59	15. Vastavusdeklaratsioon	64
8. Puhastage rõhuregulaatoreid .	60		

1. Sümbolid

	Hoiatus! ohu eest, mis võib põhjustada surma või raskeid vigastusi.
	Ettevaatust! ohtlike olukordade puhul, mis võivad põhjustada materiaalseid kahjusid.
	Plahvatusoht! Hoiatus ohu eest, mis võib põhjustada surma või raskeid vigastusi.
	Juhis! Kasulikud näpunäited ja soovitused.

2. Tehnilised andmed

Maksimaalne tööülerõhk	10,0 bar	145 psi
Maksimaalne töötemperatuur	60 °C	140 °F
Energiavarustus	Aku RENATA CR2032 (art-nr 160739)	
Näidu täpsus	+/- 0,05 bar	+/- 0,7 psi
Plahvatuskindlus	II 2 G Ex ia IIC T4 Gb (KEMA 05ATEX1090X)	
ELi direktiiv	2014/34/EU	

3. Tarnekomplekt

Komponendid Toode	SATA adam 2 display	SATA adam 2 dock	SATA adam 2 mini dock	SATA adam 2 U dock
SATA adam 2	X	X	-	-
SATA adam 2 mini	X	-	X	-
SATA adam 2 display	-	X	X	-
SATA adam 2 U	X	-	-	X

Paterei RENATA CR2032 kuulub tarnekomplekti.

4. Konstruksioon [1]

- [1-1] SATA adam 2 dock ühendusmoodul SATAjet värvipüstolitele, välja arvatud jet 5000 B
- [1-2] SATA adam 2 dock ühendusmoodul SATAjet 5000 B
- [1-3] SATA adam 2 mini dock Ühenduselement SATA mini-jet värvipüstolitele
- [1-4] SATA adam 2 U dock
- [1-5] Reguleerhoob
- [1-6] Kuulventiil
- [1-7] SATA adam 2 display
- [1-8] O-rõngas | Määrige **alati kvaliteetmäärdega** (artikkel number 48173)
- [1-9] Kinnitusklamber
- [1-10] Digitaalnäit

5. Sihipärane kasutamine

SATA adam 2 rõhuregulaatorid on ette nähtud SATA värvipüstoli sisendrõhu seadmiseks ja kontrollimiseks.



Hoiatus!

- Nõuetele mittevastavast kasutamisest tulenevate kahjustuste ja õnnetuste korral vastutab kasutaja!

6. Ohutusjuhised



6.1. Üldised ohutusjuhised

		Hoiatus! Ettevaatust!
<ul style="list-style-type: none"> • Lugege enne selle seadme kasutamist tähelepanelikult ja täielikult läbi ka värvipüstoli kõik ohutusjuhised ja kasutusjuhend. Ohutusjuhised ja kindlaksmääratud töövõtetest tuleb kinni pidada. • Hoidke kõik kaasasolevad dokumendid alles ja andke seade edasi ainult koos nende dokumentidega. • Järgige kindlasti ka vastava SATA-värvipüstoli kasutusjuhendit! 		

6.2. Spetsiifilised ohutusjuhised



	Hoiatus!
<ul style="list-style-type: none"> • Pidage kinni kohalikest ohutus-, tööohutus-, töökaitse- ja keskkonnakaitse nõuetest! • Ainult spetsialist võib kasutada, puhastada ja tehnohooldust läbi viia. • Isikutel, kelle reaktsioonivõime on uimastite, alkoholi, ravimite toimel või mingil muul põhjusel alanenud, on seadme kasutamine keelatud! • Kahjustuste esinemisel või detailide puudumisel ärge kunagi seadet kasutage! Kasutage ainult nõuetekohaselt paigaldatud kinnituskrugi (vaata peatükk 7) olemasolul! • Kontrollige seadet igakordselt enne kasutamist ja vajadusel remontige! • Kahjustuste esinemisel lõpetage koheselt seadme kasutamine ja katkestage suruõhu ühendus! • Ärge kunagi ehitage seadet omavoliliselt ümber ega muutke tehniliselt! • Kasutage eranditult SATA originaalvaruosi ja -tarvikuid! • Vältige alati kokkupuudet hapete, leeliste või bensiini sisaldavate pihustavate ainetega! • Ärge kunagi kasutage seadet tulekollete, nagu lahtine tuli, põlev sigarett või plahvatuskaitseta elektriseadmed, piirkonnas! 	

6.3. Isiklikud kaitsevahendid

	Hoiatus!
<ul style="list-style-type: none"> • Kandke nii seadme kasutamisel kui ka puhastamisel ja hooldamisel alati vastavaid hingamisteede ja silmade kaitsevahendeid ja sobivaid kaitsekindaid ning nbsp;tööriietust ja -jalanõusid! 	

6.4. Kasutamine plahvatusohtlikes keskkondades

Seadet on lubatud kasutada / hoida plahvatusohtlikes keskkondades Ex-tsoonis 1 ja 2.

		Hoiatus! Plahvatusoht!
<p>Järgnevate kasutamiste ja tegevuste puhul puudub plahvatuskaitse ja nad on sellest tulenevalt <u>keelatud</u>:</p> <ul style="list-style-type: none"> • SATA adam 2 rõhuregulaatoreid ei tohi hoida ega kasutada koos värvi-püstoliga plahvatusohtlikus piirkonnas, tsoonis 0. • Halogeniseeritud süsivesinikel baseeruvate lahustite ja puhastusainete kasutamine! Sealjuures tekkivad keemilised reaktsioonid võivad järgne-da plahvatuslikult! 		

Elektroniline rõhumõõteseadede on läbinud tüübihindamise. Seade on välja töötatud, projekteeritud ja valmistatud vastavuses ELi direktiiviga 2014/34/EL. Seade on liigitatud kui Ex ia IICT4 Ga või Ex ia IICT4 Gb. Seadet võib kasutada ja säilitada plahvatusohtlikes tsoonides 1 ja 2 keskkonna temperatuuril kuni 60 °C. Inspekteerimisasutus: KEMA 05 ATEX 1090 X. Muud kinnitused: FM Global IS CL I DIV 1 GPS ABCD T4 Ta = 60 °C, IS CL I DIV 1 ZN 0 AEx ia IIC T4 Ta = 60 °C ja CSA IS CLI I DIV 1, GP A, B, C, D T4, Tamax = 60°C, Ex ia IIC T4 Gb, CL I ZN 1 A/Ex ia IIC T4 Gb, CSA_05CA1692762.

IECEX märgistus: IECEX KEM 09.0075

**Hoiatus! Plahvatusoht!**

Järgnevate kasutamiste ja tegevuste puhul puudub plahvatuskaitse ja nad on sellest tulenevalt keelatud:

- Patarei vahetus plahvatusohtlikes keskkondades!
- CR 2032, firma RENATA (SATA art-nr 160739) asemel mõne muu patarei paigaldamine!

7. Kasutuselevõtmine [2]

**Hoiatus! Ettevaatust!**

- Esmasel kokkupanekul eemaldage SATA adam 2 värvipüstoli rõhuregulaator suruõhuvõrgust.
- Jälgige keermesliitmike õiget kinnitust.

1.–4. etapp kehtib ainult seadmele SATA adam 2 (mini)

1. Keerake kinnituskruvi [2-1] lahti ja tõmmake välja.
2. Eemaldage õhukruvik [2-2].
3. Paigaldage SATA adam 2 [2-3] värvipüstolisse.
4. Keerake kinnituskruvi [2-4] tugevalt kinni.

**Hoiatus!**

- Kontrollige kinnituskruvi õiget kinnitust! SATA adam 2 (mini) võib värvipüstolist kontrollimatult välja paiskuda!

7.1. Ekraani [3] demonteerimine ja monteerimine

Demonteerimine:

- Viige reguleerhoob [3-1] keskasendisse.
- Vajutage kinnitusklaamrit [3-2] ja nihutage ekraan nbsp;[3-3] ülespoole juhikust välja.

Monteerimine:

- Viige reguleerhoob [3-4] keskasendisse.
- Paigaldage ekraan [3-5] õiges asendis juhikusse ja lükake allapoole sisse kuni fikseerumiseni.

7.2. Püstoli sisendrõhu reguleerimine [4]



Juhis!

- Seadme SATA adam 2 (mini) puhul vajutage päästik lõpuni **[4-1]** ja seadke püstoli sisendrõhk reguleerimishoova **[4-2]** abil. Vabastage päästik uuesti.
- SATA adam 2 U korral vajutage päästik täielikult sisse **[4-1]** – värvipüstoli õhumikromeeter peab olema täiesti avatud – ja püstoli sisendsurve olema seadistatud vastavalt **[4-3]**, laske päästik uuesti lahti.
- Kui ei saavutata püstoli nõutavat sisendrõhku, tuleb suruõhusüsteemis survet tõsta; suur surve põhjustab tugevaid äratõmbejõude.

8. Puhastage rõhuregulaatoreid



Hoiatus! Ettevaatust!

- Enne värvipüstoli pesumasinas puhastamist tuleb seadme SATA adam 2 ekraan demonteerida (vt peatükki 7.1). Seadme SATA adam 2 **ekraani ei tohi kunagi pesumasinas puhastada**. Ühendusmooduli dokk võib jääda värvipüstoli pesumasinas puhastamise ajaks püstoli külge.
- Järgige ka Teie SATA värvipüstoli puhastamise juhiseid.
- Puhuge värvipüstol ja -kanal, õhudüüs koos keerme ja värvipaagiga ning **doki** ühendusmoodul **puhta suruõhuga kuivaks**.
- Ärge pange SATA adam 2 **ekraani** - ja värvipüstoleid - **mitte kunagi puhastusvedeliku sisse!**
- Puhastage SATA adam 2 **ekraani** eranditult **puhastusvahendiga niisutatud lapiga**. Seejärel **määrige O-rõngas [1-6] kvaliteetmäärdega (art-nr 48173)**.
- **Kasutage neutraalset puhastusvedelikku (pH-väärtus 6 kuni 8)!**
- **Ärge kasutage happeid, leeliseid, aluseid, värviemaldit, sobimatuid regeneraate või teisi agressiivseid puhastusvahendeid nagu nt Toluol!**
- Ärge puhastage SATA adam 2 ekraani klaasi teravaotsaliste, teravate või karedate esemetega!
- **Avage ekraan ainult patarei vahetuseks!**

**Juhis!**

- Täiendavad näpunäited puhastamise kohta: www.sata.com/TV.

9. Patarei vahetus [5]

**Hoiatus! Plahvatusoht!**

- Vahetage patarei eranditult väljaspool plahvatusohtlikku keskkonda!
- **Järgige peatükis 6.4 toodud ohutusjuhised!**

Kasutada võib vaid ettevõtte RENATA (CR2032) toodetud akusid. Kasutage akukomplekti (**artiklinr: 160739**) koos aku, O-rõngaste, lukustusklambri, pideriba ja eritööriistaga. Aku kasutusiga on olenevalt kasutusintensiivsusest 1–3 aastat. Aku mahtuvust kontrollitakse elektrooniliselt. Mõõtmisvigade välistamiseks lülitatakse kuva puuduliku mahtuvuse korral välja ja aku tuleb ära vahetada.

Olenevalt kuvast ja kasutamisest tuleb aku järgmiste ajavahemike jooksul välja vahetada.

Kuva:

akusümbol	4–5 nädala pärast
hüüumärk (vilkvu)	2–3 nädala pärast;
sisselülitamisel kuvatakse näitu „Lo ^b ”	<1

1. Ekraani demonteerimine **[5-1]** (vaata ka peatükk 7.1).
2. Avage ekraan spetsiaalvõtme ja fiksaatori abil **[5-2]**, **[5-3]**.
3. Lükake patarei spetsiaalvõtme abil välja. **[5-4]**
4. Paigaldage uus RENATA CR 2032 (jälgige patarei polaarsust!).
5. Eemaldage spetsiaalvõtme abil tihend nbsp;**[5-5]** ja paigaldage uus tihend.
6. Keerake ekraanile kaan. Puhastusvedelike sissetungimise vältimiseks tuleb jälgida, et kaan on keeratud kuni tükiseni **[5-3]**.
7. Vajadusel asendage kinnitusklamber ja väike O-rõngas. Kinnitusklambri lame külg peab olema nähtav **[jooniseta]**.

10. Rikete kõrvaldamine

Rike	Põhjus	Abinõu
------	--------	--------

Rõhku ei kuvata	<ul style="list-style-type: none"> • Ekraan ei ole ühendusmooduli dokki fikseerunud. • Patarei tühi 	<ul style="list-style-type: none"> • Lükake patarei kuni fikseerumiseni, peatükk 7.1 • Patarei vahetus
Ekraani ei saa või saab ainult väga raskelt eemaldada	<ul style="list-style-type: none"> • Reguleerhoob ei ole keskasendis • Juhikud kinni jäänud / määrdunud • Kinnitusklambrit ei vajutatud • Spetsiaalne O-rõngas [1-6] lahustisse asetamise tulemusel paisunud 	<ul style="list-style-type: none"> • Viige reguleerhoob keskasendisse, peatükk 7.1 • Puhastage juhikud. • Vajutage kinnitusklambrit, peatükk 7.1 • Ärge pange lahustisse, peatükk 8
Õhk liigub ekraani ja ühendusmooduli doki vahelt välja.	O-rõngas kinnitusklambri all puudub või on kahjustatud	Asendage O-rõngas, peatükk 9
Õhk voolab kuulventiili [1-8] juurest välja (kasutamisel ilma ekraanita)	Kuulventiil määrdunud	Puhastage kuulventiil, peatükk 8
Ekraan ei fikseeru	<ul style="list-style-type: none"> • Kinnitusklamber defektne • Ühendusmooduli doki soon on määrdunud või kahjustatud. 	<ul style="list-style-type: none"> • Asendage kinnitusklamber, peatükk 9 • Puhastage soon või asendage dock
Digitaalnäit must või värvitoon muutunud	Puhastusvedelik mõjus ekraanile liiga kaua	Puhastamine, peatükk 8 , laske digitaalüksus asendada

11. Jäätmekäitlus

Keskonnakahjude vältimiseks utiliseerige aku või SATA adam 2 rõhuregulaatorid nõuetekohaselt. Järgige kohalikke eeskirju.

12. Kliendiabi- ja teeninduskeskus

Tarvikuid, varuosasid ja tehnilist abi saate oma SATA müügiesindaja kaudu

13. Garantii / vastutus

Kehtivad nii SATA üldised tüüptingimused ja vastavalt olukorrale täiendavad lepingulised kokkulepped kui ka vastavalt kehtivad seadused.

SATA ei vastuta eelkõige järgnevatel juhtudel:

- Puhastuseeskirjadele eiramine (**vaata peatükk 8**)
- Puhastusvedelike sissetungimine, kui SATA adam 2 ekraan ei ole maksimaalselt kinni keeratud (**vaata peatükk 9**)
- Muus osas kasutusjuhendi eiramine
- toote mittesihipärane kasutamine
- kasutamine väljaõppeta personali poolt
- Isikliku kaitsevarustuse puudumine
- Originaalvaruosade ja tarvikute mittekasutamine
- Omavoliline ümberehitamine või tehnilised muudatused
- Loomulik vananemine / kulumine
- Kasutamisest mittetulenev koormus
- monteerimis- ja demonteerimistööd

14. Varuosad

Art-nr	Nimetus
160739	Akukomplekt
160788	SATA adam 2 dock (außer SATAjet 5000 B)
160796	2 tükki SATA adam 2 dock (välja arvatud SATAjet 5000 B)
211565	SATA adam 2 dock SATAjet 5000 B jaoks
211573	2 tükki SATA adam 2 dock SATAjet 5000 B jaoks
160861	SATA adam 2 mini dock
160689	SATA adam 2 display (bar)
1031682	SATA adam 2 black display (bar)
160697	SATA adam 2 display (psi)
1031658	SATA adam 2 black display (psi)
162164	5x kinnitusklamber

Art-nr	Nimetus
162172	2x O-rõngas
162081	5x dock protect
195214	SATA adam 2 U (õhumikromeeter G 1/4 seadme adam 2 ekraaniga >bar<)
195222	SATA adam 2 U (õhumikromeeter G 1/4 seadme adam 2 ekraaniga >psi<)
195230	SATA adam 2 U dock (ilma ekraanita)
195925	SATA dock, G 1/8 väliskeere

15. Vastavusdeklaratsioon

Uusima kehtiva vastavusdeklaratsiooni leiate aadressilt:







www.sata.com/downloads

Content [Original Version: German]

1. Symbols.....	65	9. Battery Replacement.....	71
2. Technical Data.....	65	10. Troubleshooting.....	72
3. Scope of Delivery	66	11. Disposal.....	73
4. Technical Design	66	12. After Sale Service.....	73
5. Intended Use	66	13. Warranty / Liability	73
6. Safety Instructions.....	67	14. Spare Parts	73
7. Use.....	69	15. Declaration of Conformity.....	74
8. Cleaning of the Pressure Measuring Devices.....	70		

1. Symbols

	Warning! Risk which could cause heavy injuries or death.
	Warning! Risk which could cause damage.
	Explosion risk! Warning against risk which could cause heavy injuries or death.
	Notice! Useful tips and recommendations

2. Technical Data

Max. operating pressure	10.0 bar	145 psi
Max. operating temperature	60 °C	140 °F
Energy supply	Battery RENATA CR2032 (Art. No. 160739)	
Display accuracy	+/- 0.05 bar	+/- 0.7 psi
Approval for use in explosive areas	II 2 G Ex ia IIC T4 Gb (KEMA 05ATEX1090X)	
EU Directive	2014/34/EU	

3. Scope of Delivery

Component Product	SATA adam 2 display	SATA adam 2 dock	SATA adam 2 mini dock	SATA adam 2 U dock
SATA adam 2	X	X	-	-
SATA adam 2 mini	X	-	X	-
SATA adam 2 display	-	X	X	-
SATA adam 2 U	X	-	-	X

One RENATA CR2032 battery is included in the delivery.

4. Technical Design [1]

- | | |
|--|--|
| <p>[1-1] SATA adam 2 dock connection module for SATA spray guns except for SATAjet 5000 B</p> <p>[1-2] SATA adam 2 dock connection module for SATAjet 5000 B</p> <p>[1-3] SATA adam 2 mini dock connection module for SATA minijet spray guns</p> <p>[1-4] SATA adam 2 U dock</p> <p>[1-5] Regulation wing</p> | <p>[1-6] Ball valve</p> <p>[1-7] SATA adam 2 display</p> <p>[1-8] O-ring Please regularly lubricate with high performance grease (Art. No. 48173)</p> <p>[1-9] Locking clip</p> <p>[1-10] Digital display</p> |
|--|--|

5. Intended Use

The SATA adam 2 devices are designed for adjustment and control of the inlet pressure of a SATA spray gun.



Warning!

- The user is responsible for any damage and accidents caused by improper use!

6. Safety Instructions



6.1. General Safety Instructions

		Warning! Attention!
<ul style="list-style-type: none"> • Before using the device, please read all safety instructions as well as the operating instructions of the paint spray gun carefully. Safety instructions and indicated safety measures are mandatory. • Please keep all enclosed documents and make sure that the device is handed over only together with these documents. • Reading the operating instructions of the respective SATA paint spray gun is mandatory! 		

6.2. Specific Safety Advice

	Warning!
<ul style="list-style-type: none"> • Local safety, accident prevention, work safety and environment protection regulations are mandatory! • Use, cleaning and maintenance by skilled personnel only! • People whose ability to react is impaired by drugs, alcohol, medication or for other reasons are not allowed to use the device! • Never use the device when it is damaged or when parts are missing! Especially, only use when locking screw (see chapter 7.) is firmly tightened! • Before use, always check and, if necessary, repair the device! • Put device out of operation when damaged, disconnect from compressed air supply! • Never manipulate or technically modify the device! • Use original SATA spare parts and accessories only! • Never apply spray media containing acid, alkaline or benzene! • Always keep the device away from ignition sources, such as open fire, burning cigarettes or non-explosion-proof electronic devices! 	

6.3. Personal Protection Equipment



Warning!

- Always wear approved **breathing and eye protection** as well as suitable **protective gloves**, overall **and shoes** when using the device as well as during cleaning and maintenance!

6.4. Use In Explosive Areas

The device is approved for the use / storage in explosive areas classified as Ex-Zone 1 and 2.



Warning! Risk of explosion!

The following applications and operations lead to the loss of the explosion protection and are, therefore, prohibited:

- The SATA adam 2 must not be brought along with or used on a spray gun in explosive areas classified as Ex-Zone 0!
- Do not use solvents and cleaning agents based on halogenised hydrocarbons! Chemical reaction which may occur when using these substances may be explosive!

The electronic pressure measurement system has been type-tested. It is developed, designed and produced in compliance with the EU Directive 2014/34/EU. It has been classified according to Ex ia IICT4 Ga or Ex ia IICT4 Gb. It may be used and stored in ex-zone 1 and 2 up to 60°C ambient temperature. Inspection body: KEMA 05 ATEX 1090 X. Other approvals: FM Global IS CL I DIV 1 GPS ABCD T4 Ta = 60°C, IS CL I DIV 1 ZN 0 AEx ia IIC T4 Ta = 60°C and CSA IS CLI I DIV 1, GP A, B, C, D T4, Tamax = 60°C, Ex ia IIC T4 Gb, CL I ZN 1 A/Ex ia IIC T4 Gb, CSA_05CA1692762.

IECEX label: IECEX KEM 09.0075

**Warning! Risk of explosion!**

The following applications and operations lead to the loss of the explosion protection and are, therefore, **prohibited**:

- Battery replacement in explosive areas!
- Installation of a battery other than CR 2032, RENATA (**SATA Art. No. 160739**)!

7. Use [2]

**Warning! Attention!**

- Please disconnect spray gun from the air supply prior to the installation of the SATA adam 2 to the spray gun.
- Please ensure that all screws are firmly tightened.

Steps 1. - 4. only apply to the SATA adam 2 (mini)

1. Loosen and remove the locking screw [2-1].
2. Remove air micrometer (air flow control knob) [2-2]
3. Insert SATA adam 2 [2-3] in the spray gun.
4. Tighten locking screw firmly [2-4].

**Warning!**

- Check if locking screw has been firmly tightened! SATA adam 2 (mini) could otherwise shoot out from the spray gun in an uncontrolled way!

7.1. Disassembly and Assembly of the Display [3]

Disassembly:

- Place the regulation wing [3-1] in the horizontal **centre position**.
- Press down the locking clip [3-2] and slide display [3-3] upwards out of the groove.

Assembly:

- Place the regulation wing [3-4] in the horizontal **centre position**.
- Place display [3-5] correctly in the groove and slide in until it snaps home.

7.2. Adjust Spray Gun Inlet Pressure [4]



Note!

- Fully pull the trigger [4-1] and adjust the spray gun inlet pressure with the regulation wing [4-2], then release the trigger.
- With SATA adam 2 U fully pull the trigger [4-1] – air micrometer on spray gun must be fully opened –and adjust the spray gun inlet pressure according to [4-1], the release the trigger.
- If the required spray gun inlet pressure is not reached, please increase pressure at the air supply; high pressure leads to increased trigger forces.

8. Cleaning of the Pressure Measuring Devices



Warning! Attention!

- Please make sure to remove the SATA adam 2 display before cleaning the spray gun in a gun washing machine (see chapter 7.1). **Never clean SATA adam 2 display in the washing machine!** SATA adam 2 dock can remain on the spray gun while cleaning the spray gun in the gun washing machine.
- Please also observe the cleaning instructions for your SATA spray gun.
- Blow dry spray gun and material passage, air cap incl. thread and gravity flow cup as well as the **dock** connection module **with clean compressed air after cleaning!**
- **Never soak** the SATA adam 2 **display** or a spray gun **in cleaning agent!**
- The SATA adam 2 **display is exclusively to be cleaned with a cloth soaked in cleaning agent.** Afterwards, **lubricate O-ring [1-6] with high performance grease (Art. No. 48173).**
- **Use neutral cleaning solution (pH value 6 to 8)!**
- **Do not use acids, lyes, pickling agents, unsuitable reclaimed materials or other aggressive cleaning media, such as Toluol, for example!**
- Do not clean the glass plate of the SATA adam 2 display with pointed, sharp or abrasive objects!
- **Please open the display in case of battery exchange only!**

**Note!**

- Further cleaning tips can be found at www.sata.com/TV.

9. Battery Replacement [5]

**Warning! Risk of explosion!**

- Replace the battery outside of explosive areas only!
- **Please observe safety instructions in chapter 6.4!**

Only RENATA batteries (CR2032) must be used. Use the battery kit (**Art. No. 160739**) consisting of battery, O-rings, locking clip, elastic rubber strap and special tool. According to the intensity of use, the battery will last between 1 to 3 years. The battery capacity is electronically controlled. To exclude measurement errors, the display switches off with insufficient battery power. In this case, the battery has to be replaced.

Depending on display and use, the battery must be replaced within the following time frames:

Display:

Battery symbol	4-5 weeks
Exclamation marks (flashing)	2-3 weeks
Display "Lo ^b " upon switching-on	<1 week

1. Disassembly of the display **[5-1]** (also see chapter 7.1).
2. Open display using the special tool and the elastic rubber strap **[5-2], [5-3]**.
3. Remove the battery with special tool **[5-4]**.
4. Insert a new RENATA CR 2032 (observe polarity of battery!).
5. Remove the sealing with the special tool **[5-5]** and insert the new sealing.
6. Screw the housing back onto the display. To prevent penetration of cleaning agent, please ensure to tighten the housing hermetically (completely) **[5-3]**.
7. If required, replace the locking clip and the small O-ring. Flat side of locking clip must be visible **[no illustration]**.

10. Troubleshooting

Malfunction	Cause	Corrective action
No pressure is displayed.	<ul style="list-style-type: none"> • Display has not properly snapped into the dock • Battery is empty 	<ul style="list-style-type: none"> • Slide in the display until it snaps home, chapter 7.1 • Replace the battery
Display cannot be removed at all or only with difficulty.	<ul style="list-style-type: none"> • Regulation wing is not in horizontal centre position • Slide-in groove is clogged. • Locking clip has not snapped in. • Special O-ring [1-6] is swollen due to soaking in solvent. 	<ul style="list-style-type: none"> • Place regulation wing in horizontal centre position, chapter 7.1 • Clean the slide-in groove. • Press in the locking clip, chapter 7.1 • Avoid soaking in solvent, chapter 8
Air leaks between display and connection module dock	O-Ring beneath the locking clip is missing or damaged.	Replace the O-ring, chapter 9
Air leaks from the ball valve [1-8] (when using without display)	Ball valve is clogged	Clean ball valve, chapter 8
Display does not snap-in	<ul style="list-style-type: none"> • Locking clip is damaged. • Slide-in groove of the connection module is clogged or damaged 	<ul style="list-style-type: none"> • Replace locking clip, chapter 9 • Clean the groove or replace the dock, respectively
Digital display is either black or blurred.	Display has been excessively exposed to cleaning solution.	Cleaning, chapter 8 , replacement of the digital unit

11. Disposal

To protect the environment, batteries as well as SATA adam 2 have to be disposed of appropriately. Please observe local regulations!

12. After Sale Service

Please contact your SATA dealer for accessories, spare parts and technical support.

13. Warranty / Liability

The SATA General Conditions of Sale and Delivery and further contractual agreements, if applicable, as well as the valid legislation at the time apply.

SATA cannot be held responsible especially in the following cases:

- In case when the cleaning instructions are not observed (**please see chapter 8**)
- In case when liquids have penetrated the SATA adam 2 display because it has not been hermetically (completely) tightened (**please see chapter 9**)
- In case of any other form in which the operating instructions are not observed.
- When the product is used in other than the intended ways of usage.
- When untrained staff is employed.
- When no personal protection equipment is worn.
- When no original accessories and spare parts are used.
- When the product is manipulated, tampered with or technically modified.
- In case of normal wear and tear.
- In case when the product has been exposed to untypical shockloads and impacts during usage.
- Assembly and disassembly

14. Spare Parts

Art. No.	Description
160739	Battery set
160788	SATA adam 2 dock (außer SATAjet 5000 B)

Art. No.	Description
160796	2 pieces SATA adam 2 dock (except for SATAjet 5000 B)
211565	SATA adam 2 dock for SATAjet 5000 B
211573	2 pieces SATA adam 2 dock for SATAjet 5000 B
160861	SATA adam 2 mini dock
160689	SATA adam 2 display (bar)
1031682	SATA adam 2 black display (bar)
160697	SATA adam 2 display (psi)
1031658	SATA adam 2 black display (psi)
162164	5x locking clip
162172	2x O-ring
162081	5x dock protect
195214	SATA adam 2 U (air micrometer G 1/4 with adam 2 display >bar<)
195222	SATA adam 2 U (air micrometer G 1/4 with adam 2 display >psi<)
195230	SATA adam 2 U dock (without display)
195925	SATA dock with G 1/8 Male thread

15. Declaration of Conformity

The latest version of the Declaration of Conformity can be found at:







www.sata.com/downloads

Índice [versión original: alemán]

1. Símbolos	75	9. Cambiar la pila	81
2. Datos técnicos	75	10. Eliminación de averías	82
3. Volumen de suministro	76	11. Eliminación	83
4. Construcción	76	12. Servicio al cliente	83
5. Utilización adecuada	76	13. Garantía / responsabilidad	83
6. Instrucciones de seguridad	77	14. Piezas de recambio	84
7. Puesta en funcionamiento	79	15. Declaración de conformidad	84
8. Limpieza de las unidades de regulación de presión	80		

1. Símbolos

	¡Aviso! sobre el peligro que puede llevar hasta la muerte o a lesiones graves.
	¡Cuidado! con las situaciones peligrosas que pueden llevar a daños materiales.
	¡Peligro de explosión! Aviso sobre el peligro que puede llevar hasta la muerte o a lesiones graves.
	¡Aviso! Advertencias y recomendaciones prácticas.

2. Datos técnicos

Sobrepresión de servicio máx.	10,0 bar	145 psi
Temperatura operativa máx.	60 °C	140 °F
Suministro de energía	Pila RENATA CR2032 (Ref. 160739)	
Precisión	+/- 0,05 bar	+/- 0,7 psi
Certificado de seguridad contra explosiones	II 2 G Ex ia IIC T4 Gb (KEMA 05ATEX1090X)	
Directiva CE	2014/34/EU	

3. Volumen de suministro

Componente Producto	SATA adam 2 display	SATA adam 2 dock	SATA adam 2 mini dock	SATA adam 2 U dock
SATA adam 2	X	X	-	-
SATA adam 2 mini	X	-	X	-
SATA adam 2 display	-	X	X	-
SATA adam 2 U	X	-	-	X

El volumen de suministro contiene una pila RENATA CR2032.

4. Construcción [1]

- | | |
|---|---|
| [1-1] SATA adam 2 dock módulo de conexión para pistolas de pintura SATAjet excepto jet 5000 B | [1-6] Válvula esférica |
| [1-2] SATA adam 2 dock módulo de conexión para SATAjet 5000 B | [1-7] SATA adam 2 display |
| [1-3] SATA adam 2 mini dock
Módulo de conexión para pistolas de pintura SATAmijnjet | [1-8] Junta tórica Por favor, engrasar siempre con la grasa de alto rendimiento (ref. 48173) |
| [1-4] SATA adam 2 U dock | [1-9] Clip de encajar |
| [1-5] Ala de ajuste | [1-10] Indicación digital |

5. Utilización adecuada

Las unidades de regulación de presión SATA adam 2 están destinadas al ajuste y al control de la presión de entrada de una pistola de pintura SATA.



¡Aviso!

- ¡En caso de daños y accidentes durante el uso inadecuado responde el utilizador!

6. Instrucciones de seguridad



6.1. Instrucciones de seguridad generales

		¡Aviso! ¡Cuidado!
<ul style="list-style-type: none"> • Antes de utilizar este aparato, por favor, lea atentamente todas las instrucciones de seguridad y el manual. Deben cumplirse las instrucciones de seguridad y los pasos indicados. • Guarde todos los documentos que lo acompañan y use el dispositivo sólo en combinación con estos documentos adjuntos. • ¡Tenga en cuenta el manual de instrucciones de la pistola de pintura! 		

6.2. Indicaciones de seguridad específicas

	¡Aviso!
<ul style="list-style-type: none"> • ¡Cumplir las instrucciones de seguridad, prevención de accidentes, protección de trabajo y protección del medio ambiente locales! • ¡El uso, la limpieza y el mantenimiento debe ser a través de personal cualificado! • ¡Las personas cuya capacidad se vea mermada debido al consumo de drogas, alcohol, medicamentos o por otros motivos, queda prohibido el uso del aparato! • ¡Nunca poner el aparato en funcionamiento en caso de daños o partes faltantes! Utilizar principalmente sólo en caso de que el tornillo de fijación (véase capítulo 7) esté robustamente asentado! • ¡Antes de cada uso, debe comprobarse si funciona el aparato. En caso contrario, debe ser reparado! • ¡En caso de daños poner el aparato inmediatamente fuera de servicio, desconectarlo de la red de aire comprimido! • ¡Nunca reconstruir o cambiar técnicamente el aparato! • ¡Utilizar solamente recambios y accesorios originales de SATA! • ¡Nunca trabajar con medios fluidos que contengan ácido, lejía o gasolina! 	

**¡Aviso!**

- ¡Nunca utilizar el aparato en zonas con fuentes de ignición como fuego abierto, cigarrillos quemados o instalaciones electrónicas no protegidas contra detonaciones!

6.3. Equipo de protección personal

**¡Aviso!**

- ¡Durante el uso del aparato así como durante la limpieza y el mantenimiento se debe usar siempre protección respiratoria y de los ojos aprobada así como guantes de protección adecuados, ropa y calzado de trabajo!

6.4. Utilización en zonas bajo peligro de explosión

El uso / almacenamiento del aparato es permitido en las zonas bajo peligro de explosión 1 y 2.

**¡Aviso! ¡Peligro de explosión!**

Los siguientes empleos y acciones llevan a la pérdida de la protección antiexplosiva y por eso son prohibidos:

- ¡No utilizar ni llevar las unidades de regulación de presión SATA adam 2 en las zonas bajo peligro de explosión 0!
- El uso de disolventes y detergentes que se basan en hidrocarburos halogenados! ¡Las reacciones químicas que se producen pueden ser explosivas!

El dispositivo electrónico de medición de presión fue sometido a un examen de tipo. Está desarrollado, construido y fabricado de conformidad con la Directiva 2014/34/CE. Está clasificado según Ex ia IIC T4 Ga o Ex ia IIC T4 Gb. Su uso y almacenamiento está permitido en las zonas Ex 1 y 2 a una temperatura ambiente de hasta 60 °C. Oficina de verificación: KEMA 05 ATEX 1090 X. Otras homologaciones: FM Global IS CL I DIV 1 GPS ABCD T4 Ta = 60 °C, IS CL I DIV 1 ZN 0 AEx ia IIC T4 Ta = 60 °C y CSA IS CLI I DIV 1, GP A, B, C, D T4, Tamax = 60°C, Ex ia IIC T4 Gb, CL I ZN 1 A/Ex ia IIC T4 Gb, CSA_05CA1692762.

Identificativo IECEX: IECEX KEM 09.0075

**¡Aviso! ¡Peligro de explosión!**

Los siguientes empleos y acciones llevan a la pérdida de la protección antiexplosiva y por eso son prohibidos:

- ¡Cambio de pila dentro de zonas bajo peligro de explosión!
- ¡Montaje de otra pila que CR 1632, Renata (SATA ref. 160739)!

7. Puesta en funcionamiento [2]

**¡Aviso! ¡Cuidado!**

- ¡Antes del primer montaje de una de las unidades de regulación de presión SATA adam 2 desacoplar la pistola de pintura de la red de aire comprimido!
- Tenga en cuenta que todos los tornillos estén firmemente asentados.

Los pasos 1. a 4. sólo valen para SATA adam 2 (mini)

1. Soltar y retirar el tornillo de fijación [2-1].
2. Retirar el micrómetro de aire [2-2].
3. Colocar el SATA adam 2 [2-3] en la pistola de pintura.
4. Fijar bien el tornillo de fijación [2-4].

**¡Aviso!**

- ¡Comprobar que el tornillo de fijación esté firmemente asentado! SATA adam 2 (mini) puede disparar fuera descontroladamente de la pistola de pintura!

7.1. Desmontaje y montaje del display [3]

Desmontaje:

- Poner el ala de regulación [3-1] en **posición central**.
- Apretar el clip de encaje [3-2] y empujar el display [3-3] hacia fuera de la conducción.

Montaje:

- Poner el ala de regulación [3-1] en **posición central**.
- Colocar el display [3-5] correctamente en la conducción y empujar hacia abajo hasta que encaje.

7.2. Ajustar la presión de entrada de la pistola [4]



¡Aviso!

- En el SATA adam 2 (mini) activar completamente la palanca del gatillo [4-1] y ajustar la presión de entrada de la pistola con el ala de regulación [4-2], desactivar nuevamente la palanca del gatillo.
- En el SATA adam 2 U activar completamente la palanca del gatillo [4-1] – el micrómetro de aire en la pistola de pintura tiene que estar completamente abierto – y ajustar la presión de entrada de la pistola conforme [4-3], desactivar nuevamente la palanca del gatillo.
- Si la presión de entrada de la pistola necesaria no es alcanzada se debe aumentar la presión en la red de aire comprimido, presión demasiado alta lleva a la necesidad de más fuerza para apretar el gatillo.

8. Limpieza de las unidades de regulación de presión



¡Aviso! ¡Cuidado!

- Antes de la limpieza de la pistola de pintura en una lavadora se tiene que desmontar el SATA adam 2 display (véase capítulo 7.1). **¡Nunca lavar el SATA adam 2 display en una lavadora!** El módulo de conexión dock puede quedar montado en la pistola de pintura durante la limpieza en la lavadora.
- Por favor, tenga también en cuenta las indicaciones sobre la limpieza de su pistola de pintura SATA.
- ¡Después de la limpieza **secar** la pistola y el conducto de pintura la boquilla de aire incl. rosca y el depósito de gravedad así como el módulo de conexión **dock con aire limpio!**
- **¡Nunca** sumergir el SATA adam 2 - así como pistolas de pintura - **en líquido de limpieza!**
- Limpiar el SATA adam 2 **display** solamente **con un trapo empapado en líquido de limpieza**. Seguidamente **engrasar la junta tórica [1-6] con grasa de alto rendimiento (ref. 48173)**.
- **¡Utilizar líquido de limpieza neutral (valor PH 6 hasta 8)!**

**¡Aviso! ¡Cuidado!**

- **¡No usar ácidos, lejías, bases, decapantes, regenerados no apropiados u otros líquidos de limpieza agresivos como p.ej. tolueno!**
- **¡Nunca limpiar el vidrio del SATA adam 2 con objetos agudos, afilados o ásperos!**
- **¡Sólo abrir el display para el cambio de la pila!**

**¡Aviso!**

- Más consejos alrededor de la limpieza: www.sata.com/TV.

9. Cambiar la pila [5]

**¡Aviso! ¡Peligro de explosión!**

- **¡Cambiar la pila sólomente fuera de las zonas bajo peligro de explosión!**
- **¡Tener en cuenta indicaciones de seguridad en el capítulo 6.4!**

Sólo se deben utilizar pilas de la empresa RENATA (CR2032). Utilizar juego de pilas (**ref. 160739**) con pila, juntas tóricas, clip de encaje, cinta de fijación y herramienta especial. La duración de la pila es de 1 hasta 3 años conforme a la intensidad de uso. La capacidad de la pila es supervisada electrónicamente. Para evitar errores de medición, el indicador se apaga en caso de que la capacidad de la pila sea insuficiente y ésta debe ser reemplazada.

Conforme la indicación y el uso la pila debe ser cambiada dentro de los espacios de tiempo siguientes:

Indicación:

Símbolo de la pila	4-5 semanas
Signo de exclamación (destellar)	2-3 semanas
Indicación „Lo ^b “ al encender	<1 semana

1. Desmontaje del display **[5-1]** (véase también capítulo 7.1).
2. Abrir el display con ayuda de la herramienta especial y la cinta de fijación **[5-2]**, **[5-3]**.

3. Empujar la pila hacia fuera con la herramienta especial **[5-4]**.
4. Colocar la nueva RENATA CR 2032 (¡tener en cuenta la polaridad de la pila!)
5. Quitar la junta con la herramienta especial **[5-5]** y colocar la junta nueva.
6. Atornillar la tapa en el display. Se tiene que tener en cuenta que la tapa sea atornillada hasta el encaje para que se evite que pasen líquidos de limpieza **[5-3]**.
7. Cuando sea necesario cambiar el clip de encaje y la junta tórica pequeña. El lado plano del clip de encaje tiene que ser visible **[sin ilustración]**.

10. Eliminación de averías

Avería	Causa	Solución
La presión no es indicada	<ul style="list-style-type: none"> • El display no encajó en el módulo de conexión dock • Pila vacía 	<ul style="list-style-type: none"> • Empujar display hasta el encaje, capítulo 7.1 • Cambiar la pila
El display no se deja sacar o sólo se deja sacar difícilmente	<ul style="list-style-type: none"> • Ala de regulación no está en posición central • Conducción pegada / sucia. • Clip de encaje no fue apretado • Junta tórica especial [1-6] hinchada por colocación en disolventes. 	<ul style="list-style-type: none"> • Poner ala de regulación en posición central, capítulo 7.1 • Limpiar las conducciones. • Apretar el clip de encaje, capítulo 7.1 • No poner en disolventes, capítulo 8
Sale aire entre el display y el módulo de conexión dock	Junta tórica debajo del clip de encaje falta o está dañada	Cambiar la junta tórica, capítulo 9
Sale aire en la válvula esférica [1-8] (durante el uso sin display)	Válvula esférica sucia	Limpiar la válvula esférica, capítulo 8

El display no encaja	<ul style="list-style-type: none"> • Clip de encaje defectuoso • Ranura en el módulo de conexión dock sucia o dañada 	<ul style="list-style-type: none"> • Cambiar el clip de encaje, capítulo 9 • Limpiar la ranura o sea cambiar el dock
Indicación digital negra o decolorada	El display estuvo demasiado tiempo en contacto con líquido de limpieza	Limpieza, capítulo 8 , mandar cambiar la unidad digital

11. Eliminación

¡Para evitar daños en el medio ambiente eliminar apropiadamente la pila o sea la unidad de regulación de presión SATA adam 2. ¡Cumplir las regulaciones locales!

12. Servicio al cliente

Accesorios, recambios y apoyo técnico los encuentra en su distribuidor SATA.

13. Garantía / responsabilidad

Aquí se aplican las condiciones generales de venta de SATA y en su caso acuerdos contractuales así como respectivamente la ley en vigor.

SATA no se hace responsable de:

- Incumplimiento de las instrucciones de limpieza (**véase capítulo 8**)
- Entrada de líquidos si el SATA adam 2 display no está atornillado hasta el máximo (**véase capítulo 9**)
- Incumplimiento de las instrucciones de servicio
- Utilización del producto no conforme a su destino
- Servicio de personal sin formación
- Desuso de equipo de protección personal
- No utilización de accesorios y recambios originales
- Reconstrucción o cambios técnicos por cuenta propia
- Desgaste natural / desgaste
- Carga de choque atípica a la utilización
- Trabajos de montaje y desmontaje

14. Piezas de recambio

Ref.	Denominación
160739	Juego de pilas
160788	SATA adam 2 dock (außer SATAjet 5000 B)
160796	2 unidades SATA adam 2 dock (excepto SATAjet 5000 B)
211565	SATA adam 2 dock para SATAjet 5000 B
211573	2 unidades SATA adam 2 dock para SATAjet 5000 B
160861	SATA adam 2 mini dock
160689	SATA adam 2 display (bar)
1031682	SATA adam 2 black display (bar)
160697	SATA adam 2 display (psi)
1031658	SATA adam 2 black display (psi)
162164	5x clip de encaje
162172	2x junta tórica
162081	5x dock protect
195214	SATA adam 2 U (micrómetro de aire G 1/4 con adam 2 display >bar<)
195222	SATA adam 2 U (micrómetro de aire G 1/4 con adam 2 display >psi<)
195230	SATA adam 2 U dock (sin display)
195925	SATA dock con rosca exterior G 1/8

15. Declaración de conformidad

La versión actual de la Declaración de Conformidad se encuentra a:







www.sata.com/downloads

Sisällysluettelo [käännös alkuperäisestä: saksa]

1. Symbolit.....	85	9. Pariston vaihtaminen.....	91
2. Tekniset tiedot.....	85	10. Häiriöiden poisto.....	91
3. Toimituksen sisältö.....	86	11. Hävittäminen	92
4.	86	12. Asiakaspalvelu	93
5. Määräystenmukainen käyttö ..	86	13. Takuu / vastuu.....	93
6. Turvallisuusohjeet	87	14. Varaosat.....	93
7. Käyttöönotto	89	15. Vaatimustenmukaisuusvakuutus.....	94
8.	90		

1. Symbolit

	Varoitus! vaarasta, joka voi johtaa kuolemaan tai vakaviin vammoihin.
	Varo! vaarallista tilannetta, joka voi johtaa aineellisiin vahinkoihin.
	Räjähdysvaara! Varoitus vaarasta, joka voi johtaa kuolemaan tai vakaviin vammoihin.
	Ohje! Hyödyllisiä vinkkejä ja suosituksia.

2. Tekniset tiedot

Maks. käyttöpaino	10,0 bar	145 psi
Maks. käyttölämpötila	60 °C	140 °F
Energiansyöttö	Paristo RENATA CR2032 (tuotenro 160739)	
Näyttötarkkuus	+/- 0,05 bar	+/- 0,7 psi
Ex-hyväksyntä	II 2 G Ex ia IIC T4 Gb (KEMA 05ATEX1090X)	
EY-direktiivi	2014/34/EU	

3. Toimituksen sisältö

Osat	SATA adam 2 display	SATA adam 2 dock	SATA adam 2 mini dock	SATA adam 2 U dock
Tuote				
SATA adam 2	X	X	-	-
SATA adam 2 mini	X	-	X	-
SATA adam 2 display	-	X	X	-
SATA adam 2 U	X	-	-	X

Toimitussisältöön kuuluu yksi RENATA CR2032 -paristo.

4.

- [1-1]** SATA adam 2 telakkaliitäntämoduuli SATAjet-ruiskupistooleihin, lukuunottamatta jet 5000 B:tä
- [1-2]** SATA adam 2 telakkaliitäntämoduuli SATAjet 5000 B:lle
- [1-3]** SATA adam 2 mini dock -liitosmoduuli SATA minijet -maaliruiskuihin
- [1-4]** SATA adam 2 U dock
- [1-5]** Säätöruuvi
- [1-6]** Kuulaventtiili
- [1-7]** SATA adam 2 display
- [1-8]** O-rengas | Voitele aina suurtehorasvalla (tuotenro 48173)
- [1-9]** Lukitusklipsi
- [1-10]** Digitaalinäyttö

5. Määräystenmukainen käyttö

SATA adam 2 -paineensäätöyksiköt on määräystenmukaisesti tarkoitettu SATA-maaliruiskun tulopaineen säätöön ja tarkastukseen.



Varoitus!

- Käyttäjä on vastuussa epäasianmukaisesta käytöstä aiheutuneista vahingoista ja tapaturmista!

6. Turvallisuusohjeet



6.1. Yleiset turvallisuusohjeet

		Varoitus! Huomio!
<ul style="list-style-type: none"> • Ennen kuin alat käyttää tätä laitetta, lue myös kaikki maaliruiskun turvallisuusohjeet ja käyttöohje huolellisesti ja kokonaan. Turvallisuusohjeita ja kuvattuja työvaiheita on noudatettava. • Säilytä kaikki mukana tulleet ohjeet ja asiakirjat ja luovuta laite eteenpäin vain yhdessä näiden ohjeiden ja asiakirjojen kanssa. • Noudata ehdottomasti myös kyseisen SATA-maaliruiskun käyttöohjetta! 		

6.2. Erityiset turvallisuusohjeet



	Varoitus!
<ul style="list-style-type: none"> • Noudata paikallisia turvallisuus-, tapaturmantorjunta-, työsuojelu- ja ympäristönsuojelumääräyksiä! • Vain ammattitaitoiset henkilöt saavat käyttää, puhdistaa ja huoltaa maaliruiskua! • Laitteen käyttö on kielletty henkilöiltä, joiden reaktiokyky on heikentynyt huumeiden, alkoholin tai lääkkeiden vaikutuksesta tai muulla tavoin! • Laitetta ei koskaan saa ottaa käyttöön, jos siinä on vaurioita tai siitä puuttuu osia! Erityisesti on huolehdittava siitä, että lukitusruuvi (katso luku 7.) on kunnolla paikoillaan! • Tarkasta laite aina ennen käyttöä ja tarvittaessa kunnosta se! • Jos laite on vaurioitunut, poista se heti käytöstä, irrota paineilmaverkosta! • Laitteeseen ei koskaan saa omavaltaisesti tehdä muutoksia tai lisäyksiä! • Käytä ainoastaan SATA:n alkuperäisiä varaosia ja lisätarvikkeita! • Älä koskaan käsittele happo-, emäs- tai bensiinipitoisia aineita ruiskussa! • Älä koskaan käytä laitetta syttymislähteiden lähellä, kuten avotulen, palavien savukkeiden tai sellaisten sähkölaitteiden lähellä, jotka eivät ole räjähdysuojattuja! 	

6.3. Henkilösuojaimet

	Varoitus!
<ul style="list-style-type: none"> Laitetta käytettäessä sekä sen puhdistuksessa ja huollossa on aina käytettävä hyväksytyjä hengitys- ja silmäsuojaimia sekä sopivia suojakäsineitä ja työvaatetusta ja -jalkineita! 	

6.4. Käyttö räjähdysvaarallisilla alueilla

Laitte on hyväksytty käytettäväksi/säilytettäväksi ex-vyöhykkeen 1 ja 2 räjähdysvaarallisilla alueilla.

		Varoitus! Räjähdyksvaara!
<p>Seuraavat käyttötarkoitukset ja toimenpiteet johtavat räjähdysvaaran häviämiseen ja ovat siksi <u>kielletty</u>:</p> <ul style="list-style-type: none"> Älä vie SATA adam 2 - paineensäätöyksikköä yhdessä maaliruiskun kanssa Ex-tilan 0 räjähdysvaaralliselle alueelle tai käytä siellä! Sellaisten liuotin- ja puhdistusaineiden käyttö, joiden pohjana on halogenoituja hiilivetyjä! Niissä esiintyvät kemialliset reaktiot voivat tapahtua räjähdysmäisesti! 		

Elektroniselle painemittauslaitteelle on tehty tyyppitarkastus. Se on kehitetty, rakennettu ja valmistettu EU-direktiivin 2014/34/EU mukaisesti. Se on ryhmitetty Ex ia IICT4 Ga:n tai Ex ia IICT4 Gb:n mukaan. Sitä saa käyttää ja säilyttää Ex-tiloissa 1 ja 2 enintään 60 °C ympäristölämpötilassa. Arviointilaitos: KEMA 05 ATEX 1090 X. Muut hyväksynyt: FM Global IS CL I DIV 1 GPS ABCD T4 Ta = 60 °C, IS CL I DIV 1 ZN 0 AEx ia IIC T4 Ta = 60 °C ja CSA IS CLI I DIV 1, GP A, B, C, D T4, Tamax = 60°C, Ex ia IIC T4 Gb, CL I ZN 1 A/Ex ia IIC T4 Gb, CSA_05CA1692762.

IECEX-merkintä: IECEX KEM 09.0075

**Varoitus! Räjähdyksvaara!**

Seuraavat käyttötarkoitukset ja toimenpiteet johtavat räjähdysvaaran häviämiseen ja ovat siksi kielletty:

- Pariston vaihtaminen räjähdysvaarallisen alueen sisäpuolella!
- Jonkin muun pariston kuin RENATA CR 2032:n (SATA-tuotenumero 160739) asennus!

7. Käyttöönotto [2]

**Varoitus! Huomio!**

- Ennen kuin asennat SATA adam 2 -paineensäätöyksikön ensimmäistä kertaa, irrota maaliruisku paineilmaverkosta!
- Tarkasta, että ruuviliitokset ovat tiukasti kiinni.

Vaihe 1. - 4. koskee vain SATA adam 2 -yksikköä (mini)

1. Avaa lukitusruuvi [2-1] ja irrota se.
2. Poista ilmamikrometri [2-2].
3. Kiinnitä SATA adam 2 [2-3] maaliruiskuun.
4. Kiristä lukitusruuvi [2-4] tiukkaan.

**Varoitus!**

- Tarkasta, että lukitusruuvi on tiukasti kiinni! SATA adam 2 (mini) voi lennähtää kontrolloimattomasti maaliruiskusta!

7.1. Näytön [3] irrottaminen ja asentaminen

Irrrottaminen:

- Aseta säätöruuvi [3-1] keskiasentoon.
- Paina lukitusklipsiä [3-2] ja vedä näyttö [3-3] yläkautta ohjaimesta.

Asentaminen:

- Aseta säätöruuvi [3-4] keskiasentoon.
- Aseta näyttö [3-5] oikeassa asennossa ohjaimeen ja työnnä alas lukittumiseen saakka.

7.2. Ruiskun tulopaineen säätö [4]



Ohje!

- SATA adam 2 -yksikössä (mini) vedä liipaisin pohjaan [4-1] ja säädä ruiskun tulopaine säätöruuvista [4-2], päästä jälleen liipaisimesta.
- SATA adam 2 U:ssa poista liipaisinsuojus kokonaan [4-1] – Ruiskupistoolin ilmamikrometri tulee avata kokonaan – ja ruiskupistoolin ruiskupaine pitää asettaa [4-3] mukaisesti, vapauta liipaisinsuojus uudelleen.
- Jos ruiskuun ei saada tarvittavaa tulopainetta, on painetta korotettava paineilmaverkosta; suuri paine johtaa suuriin vetovoimiin.

8.



Varoitus! Huomio!



- SATA adam 2 display on irrotettava, ennen kuin maaliruisku pestään pesukoneessa (katso lukua 7.1). SATA adam 2 display -yksikköä ei saa koskaan pestä pesukoneessa! Dock-liitosmoduuli voi jäädä asennetuksi maaliruiskuun, kun se pestään pesukoneessa.
- Noudata myös SATA-maaliruiskun puhdistusta koskevia ohjeita.
- Pesun jälkeen puhalla maaliruisku ja maalikanava, ilma-suutin kierteineen ja maalisäiliö sekä dock-liitosmoduuli puhtaalla paineilmalla kuivaksi!
- SATA adam 2 display-osaa - kuten myös maalauspistooleja - ei saa koskaan upottaa puhdistusnesteeseen!
- Puhdista SATA adam 2 display ainoastaan puhdistusaineeseen kostutetulla liinalla. Voitele O-rengas [1-6] lopuksi suurtehorasvalla (tuotenro 48173).
- Käytä neutraalia puhdistusnestettä (pH-arvo 6 - 8)!
- Älä käytä happoa, lipeää, emäksiä, soodaa, sopimattomia uudisaineita tai muita voimakkaita puhdistusaineita, kuten esim. toluolia!
- Älä puhdista SATA adam 2 display:n lasia terävillä tai karkeilla esineillä!
- Avaa näyttö vain pariston vaihtamista varten!



Ohje!

- Lisävinkkejä puhdistuksesta: www.sata.com/TV.

9. Pariston vaihtaminen [5]

		Varoitus! Räjähdyksvaara!
<ul style="list-style-type: none"> • Pariston saa vaihtaa ainoastaan räjähdysvaarallisen alueen ulkopuolella! • Ota huomioon luvun 6.4 turvallisuusohjeet! 		

Vain RENATA:n paristojen (CR2032) käyttäminen on sallittua. Käytä pariston, O-renkaat, lukitusklipsin, tarranauhan ja erikoistyökalun sisältävää paristosarjaa (tuotenro 160739). Pariston käyttöikä on käyttöiheyden mukaan 1 - 3 vuotta. Pariston varausta valvotaan elektronisesti. Mittausvirheiden välttämiseksi näyttö sammuu, kun pariston varauskyky ei ole riittävä, ja paristo on tällöin vaihdettava.

Näytön ja käytön mukaan on paristo vaihdettava seuraavien aikarajojen sisällä:

Näyttö:

Paristosymboli 4-5 viikkoa

Huutomerkki (vilkkuva) 2-3 viikkoa

Näyttö "Lo^b" päällekytkettäessä <1

1. Näytön irrottaminen [5-1] (katso myös luku 7.1).
2. Avaa näyttö erikoistyökalun ja tarranauhan avulla [5-2], [5-3].
3. Työnnä paristo erikoistyökalun avulla ulos. [5-4]
4. Aseta uusi RENATA CR 2032 paikoilleen (tarkasta pariston napaisuus!).
5. Poista tiiviste erikoistyökalulla [5-5] ja aseta uusi tiiviste paikoilleen.
6. Kiinnitä kansi näyttöön. Huolehdi siitä, että ruuvaat kannen vasteen saakka kiinni. Näin estät puhdistusnesteiden pääsyn sisään [5-3].
7. Vaihda lukitusklipsi ja pieni O-rengas tarvittaessa. Lukitusklipsin litteän puolen tulee olla näkyvissä [ei kuvaa].

10. Häiriöiden poisto

Häiriö	Syy	Toiminta
--------	-----	----------

Painelukemaa ei näy	<ul style="list-style-type: none"> Näyttö ei ole lukittunut dock-liitosmoduuliin Paristo tyhjä 	<ul style="list-style-type: none"> Työnnä näyttö lukitukseen asti paikoilleen, luku 7.1 Vaihda paristo
Näytön irrottaminen ei onnistu tai se on vaikeaa	<ul style="list-style-type: none"> Säätöruuvi ei keskiassennossa Ohjaimet liimautuneet kiinni / likaantuneet. Lukitusklipsiä ei ole painettu Erikois-O-rengas [1-6] upotettu liuotinaineeseen ja siksi turvonnut 	<ul style="list-style-type: none"> Aseta säätöruuvi keskiassentoon, luku 7.1 Puhdista ohjaimet. Paina lukitusklipsiä, luku 7.1 Älä upota liuotinaineeseen, luku 8
Ilmaa vuotaa näytön ja liitosmoduulin välistä	O-rengas puuttuu lukitusklipsin alta tai se on vaurioitunut	Vaihda O-rengas, luku 9
Kuulaventtiilistä [1-8] tulee ulos ilmaa (käytettäessä ilman näyttöä)	Kuulaventtiili likaantunut	Puhdista kuulaventtiili, luku 8
Näyttö ei lukitu paikoilleen	<ul style="list-style-type: none"> Lukitusklipsi viallinen Dock-liitosmoduulin ura likainen tai vaurioitunut 	<ul style="list-style-type: none"> Vaihda lukitusklipsi, luku 9 Puhdista ura tai vaihda moduuli
Digitaalinen näyttö musta tai värjäytynyt	Näyttö altistunut puhdistusnesteelle liian pitkään	Puhdistus, luku 8, vaihdattava digitaaliyksikkö

11. Hävittäminen

Ympäristövahinkojen välttämiseksi paristo ja SATA adam 2 -paineensäätöyksiköt on hävitettävä asianmukaisesti. Noudata paikallisia määräyksiä!

12. Asiakaspalvelu

Lisätarvikkeet, varaosat ja tekninen tuki ovat saatavissa SATA-jälleenmyyjältäsi.

13. Takuu / vastuu

Maaliruiskun kohdalla ovat voimassa SATA:n yleiset myyntiehdot ja tilanteen mukaan muut tehdyt sopimukset sekä voimassa olevat lait.

SATA ei ota vastuuta seuraavissa tapauksissa:

- Puhdistusta koskevien määräysten noudattamatta jättäminen (katso luku 8)
- Nesteen pääsy sisään kun SATA adam 2 display:tä ei ole kiinnitetty kunnolla (katso luku 9)
- Muu käyttöohjeen noudattamatta jättäminen
- Tuotetta ei ole käytetty määräystenmukaisesti
- Käyttäjänä on ollut kouluttamaton henkilö
- Henkilösuojaimia ei ole käytetty
- Alkuperäisiä lisätarvikkeita tai varaosia ei ole käytetty
- Omavaltaiset lisäykset tai tekniset muutokset
- Luonnollinen kuluminen
- Käytölle epätyypillinen iskukuormitus
- Asennus- ja irrotustyöt

14. Varaosat

Tuotenro	Nimitys
160739	Paristosetti
160788	SATA adam 2 dock (außer SATAjet 5000 B)
160796	2 kpl:tta SATA adam 2 telakkaa (lukuunottamatta SATAjet 5000 B:tä)
211565	SATA adam 2 telakka SATAjet 5000 B:lle
211573	2 kpl:tta SATA adam 2 telakkaa SATAjet 5000 B:lle
160861	SATA adam 2 mini dock
160689	SATA adam 2 display (bar)
1031682	SATA adam 2 black display (bar)
160697	SATA adam 2 display (psi)

Tuotenro	Nimitys
1031658	SATA adam 2 black display (psi)
162164	5x lukitusklipsi
162172	2x O-rengas
162081	5x dock protect
195214	SATA adam 2 U (ilmamikrometri G 1/4 ja adam 2 display >bar<)
195222	SATA adam 2 U (ilmamikrometri G 1/4 ja adam 2 display >psi<)
195230	SATA adam 2 U dock (ilman näyttöä)
195925	SATA dock, G 1/8 ulkokierre

15. Vaatimustenmukaisuusvakuutus

Tällä hetkellä voimassa oleva vaatimustenmukaisuusvakuutus löytyy osoitteesta:







www.sata.com/downloads

Table des matières [version originale : allemand]

1. Symboles.....	95	9. Remplacer la pile.....	101
2. Données techniques.....	95	10. Dépannage.....	102
3. Contenu de la livraison.....	96	11. Traitement des produits usagés.....	103
4. Structure.....	96	12. Service après-vente	103
5. Utilisation correcte.....	96	13. Garantie / Responsabilité	103
6. Renseignements de sécurité..	97	14. Pièces de rechange.....	104
7. Mise en service	99	15. Déclaration de conformité	105
8. Nettoyage des unités de réglage de pression.....	100		

1. Symboles

	Avertissement ! Indique un danger pouvant entraîner la mort ou des graves blessures.
	Attention ! Indique une situation dangereuse pouvant entraîner des dommages matériels.
	Danger d'explosion ! Indique un danger pouvant entraîner la mort ou des graves blessures.
	Renseignement ! Indique des renseignements et recommandations utiles.

2. Données techniques

Pression maximale de fonctionnement	10,0 bar	145 psi
Température maximale de fonctionnement	60 °C	140 °F
Alimentation d'énergie	Pile RENATA CR2032 (Réf. 160739)	
Précision d'indication	+/- 0,05 bar	+/- 0,7 psi

Certificat de protection contre le risque d'explosion	II 2 G Ex ia IIC T4 Gb (KEMA 05ATEX1090X)
Directive UE	2014/34/EU

3. Contenu de la livraison

Produit \ Composant	SATA adam 2 display	SATA adam 2 dock	SATA adam 2 mini dock	SATA adam 2 U dock
SATA adam 2	X	X	-	-
SATA adam 2 mini	X	-	X	-
SATA adam 2 display	-	X	X	-
SATA adam 2 U	X	-	-	X

Le contenu de la livraison comprend une pile RENATA CR2032.

4. Structure [1]

- [1-1] Module de raccord SATA adam 2 dock pour pistolets de peinture SATAjet sauf pour jet 5000 B
- [1-2] Module de raccord SATA adam 2 dock pour SATAjet 5000 B
- [1-3] Module de raccord SATA adam 2 mini dock pour pistolets de peinture SATA minijet
- [1-4] SATA adam 2 U dock
- [1-5] Ailette de réglage
- [1-6] Valve sphérique
- [1-7] SATA adam 2 display
- [1-8] Joint torique | **Toujours graisser avec de la graisse à haute performance** (réf. 48173)
- [1-9] Clip d'encliquetage
- [1-10] Indication numérique

5. Utilisation correcte

Les unités de réglage de pression SATA adam 2 sont dédiés à l'ajustage et au contrôle de la pression d'entrée d'un pistolet de peinture SATA.

**Avertissement !**

- L'utilisateur sera responsable pour des dommages et accidents provoqués par une utilisation non appropriée !

6. Renseignements de sécurité

6.1. Renseignements de sécurité généraux

**Avertissement ! Attention !**

- Avant l'utilisation de cet appareil, lisez soigneusement et complètement toutes les consignes de sécurité ainsi que le mode d'emploi du pistolet de peinture. Les consignes de sécurité et les étapes stipulées sont à respecter.
- Conservez toute documentation ci-jointe et ne passez l'appareil à une autre personne qu'avec cette documentation.
- En tout cas respectez aussi le mode d'emploi du pistolet de peinture SATA respectif !

6.2. Consignes de sécurité spécifiques

**Avertissement !**

- Respectez les stipulations locales de sécurité, de prévention d'accidents, de protection de la santé et de l'environnement !
- A utiliser, nettoyer et entretenir par un professionnel seulement !
- Des personnes dont la réactivité est réduite par des drogues, de l'alcool, des médicaments ou par une autre raison ne sont pas autorisées à utiliser l'appareil !
- **Ne jamais mettre en marche l'appareil en cas d'endommagements ou de composants manquants ! Surtout utiliser seulement avec vis de serrage fixée (voir chapitre 7.) !**
- Examiner l'appareil avant chaque utilisation et le réparer si nécessaire !
- Mettre l'appareil hors marche immédiatement en cas d'endommagement, le débrancher du réseau d'air comprimé !
- Ne jamais transformer l'appareil ou y effectuer des modifications techniques arbitraires !

**Avertissement !**

- Utiliser exclusivement des pièces de rechange et des accessoires SATA originaux !
- Ne jamais utiliser avec des produits à base d'acide, de base ou d'essence !
- Ne jamais utiliser l'appareil à proximité de source de chaleur ; comme un feu, cigarette allumée ou tout autre appareil électrique non protégés contre le risque d'explosion !

6.3. Equipement de protection personnelle

**Avertissement !**

- Toujours porter des équipements de **protection respiratoire et oculaire** autorisés ainsi que des **gants**, des **vêtements et chaussures** appropriés lors de l'utilisation, du nettoyage et de l'entretien de l'appareil !

6.4. Utilisation dans des zones à danger d'explosion

L'utilisation / la conservation de l'appareil est autorisée dans des zones à risque d'explosion (zones Ex) 1 et 2.

**Avertissement ! Danger d'explosion !**



Les utilisations et activités suivantes entraînent une perte de la protection contre le risque d'explosion et sont donc interdites :

- Avoir ou utiliser les unités de réglage de pression SATA adam 2 avec le pistolet de peinture dans des zones à risque d'explosion 0 !
- L'utilisation de solvants ou de liquides de nettoyage à base d'hydrocarbures halogénés ! Les réactions chimiques entraînées peuvent survenir comme une explosion !



Le dispositif manométrique électronique a été soumis à un contrôle d'homologation européen. Il a été conçu, construit et fabriqué en conformité avec la directive pour machines de l'Union européenne 2014/34/UE. Il forme partie de la classification suivant Ex ia IIC4 Ga ou Ex ia IIC4 Gb. Son utilisation et son rangement sont permis dans des zones ATEX 1 et 2 jusqu'à une température ambiante de 60 °C. Organe de contrôle : KEMA 05 ATEX 1090 X. Autres homologations : FM Global IS CL I DIV 1 GPS

ABCD T4 Ta = 60°C, IS CL I DIV 1 ZN 0 AEx ia IIC T4 Ta = 60°C
 et CSA IS CLI I DIV 1, GP A, B, C, D T4, Tamax = 60°C, Ex ia IIC T4 Gb,
 CL I ZN 1 A/Ex ia IIC T4 Gb, CSA_05CA1692762.

Marquage IECEX: IECEX KEM 09.0075

		Avertissement ! Danger d'explosion !
<p>Les utilisations et activités suivantes entraînent une perte de la protection contre le risque d'explosion et sont donc <u>interdites</u> :</p> <ul style="list-style-type: none"> • Remplacement de la pile au sein de zones à risque d'explosion ! • Installation d'une pile autre que CR 2032 des Ets. RENATA (Réf. SATA 160739)! 		

7. Mise en service [2]

		Avertissement ! Attention !
<ul style="list-style-type: none"> • Avant le premier montage d'une unité de réglage de pression SATA adam 2 débrancher le pistolet de peinture du réseau d'air comprimé ! • Assurer le bon serrage de toutes les vis. 		

Les étapes 1. - 4. se réfèrent uniquement au SATA adam 2 (mini)

1. Dévisser et enlever la vis de fixation [2-1].
2. Enlever le micromètre d'air [2-2].
3. Insérer le SATA adam 2 [2-3] dans le pistolet de peinture.
4. Serrer la vis de fixation [2-4].

	Avertissement !
<ul style="list-style-type: none"> • Vérifier le bon serrage de la vis de fixation ! Le SATA adam 2 (mini) peut s'échapper rapidement du pistolet de laquage de manière incontrôlée ! 	

7.1. Démontage et montage de l'écran [3]

Démontage :

- Mettre l'aillette de réglage [3-1] en **position centrale**.
- Appuyer sur le clip d'encliquetage [3-2] et pousser le display [3-3] de guidage vers le haut.

Montage :

- Mettre l'aillette de réglage [3-4] en **position centrale**.

- Insérer le display [3-5] correctement dans le guidage et le pousser vers le bas jusqu'à l'encliquetage.

7.2. Ajuster la pression d'entrée du pistolet [4]



Renseignement !

- SATA adam 2 (mini) : Tirer la gâchette jusqu'au bout [4-1] et ajuster la pression d'entrée du pistolet à l'aide de l'ailette de réglage [4-2], puis lâcher la gâchette.
- SATA adam 2 U : Tirer la gâchette jusqu'au bout [4-1] – le micromètre d'air du pistolet de peinture doit être entièrement ouvert – et ajuster la pression d'entrée selon [4-3], puis lâcher la gâchette.
- Si la pression d'entrée du pistolet requise n'est pas atteinte, augmenter la pression dans le réseau d'air comprimé ; une haute pression entraînera des hautes forces requises pour retirer la gâchette.

8. Nettoyage des unités de réglage de pression



Avertissement ! Attention !

- Avant le nettoyage du pistolet de peinture dans un laveur démonter le SATA adam 2 display (voir chapitre 7.1). **Ne jamais nettoyer le SATA adam 2 display dans un laveur !** Le module de raccord dock peut rester monté sur le pistolet pendant le nettoyage du pistolet en laveur.
- Respectez aussi les instructions de nettoyage de votre pistolet de peinture SATA.
- Après le nettoyage **sécher** le pistolet, le canal de peinture, le chapeau d'air avec filetage, le godet gravité et le module de raccord **dock avec de l'air comprimé propre !**
- **Ne jamais immerger** le SATA adam 2 **display dans du liquide de nettoyage** (comme c'est le cas avec les pistolets de peinture aussi) !
- **Nettoyer** le SATA adam 2 **display exclusivement avec un tissu imprégné de liquide de nettoyage**. Ensuite **graisser le joint torique [1-6] avec de la graisse à haute performance (Réf. 48173)**.

**Avertissement ! Attention !**

- **Utiliser un liquide de nettoyage au pH neutre (valeur pH 6 à 8) !**
- **Ne pas utiliser d'acides, de lessives, du décapant, des produits régénérés non appropriés ou d'autres liquides de nettoyage agressifs, comme le toluène !**
- Ne pas nettoyer la vitre du SATA adam 2 display avec des objets pointus, acérés ou râpeux !
- **Ouvrir le display uniquement pour remplacer la pile !**

**Renseignement !**

- Autres renseignements concernant le nettoyage : www.sata.com/TV.

9. Remplacer la pile [5]

**Avertissement ! Danger d'explosion !**

- Remplacer la pile uniquement en dehors de zones à risque d'explosion !
- **Respecter les consignes de sécurité dans le chapitre 6.4 !**

N'utiliser que les piles des Ets. RENATA (CR2032). Utiliser le kit de pile (**réf. 160739**) comprenant pile, joints toriques, clip d'encliquetage, ruban de fixation et outil spécial. Selon l'intensité de l'utilisation la durée de vie de la pile est entre 1 et 3 ans. La capacité de la pile est surveillée électriquement. Afin d'exclure des défauts de mesure l'indication est éteinte en cas d'une capacité insuffisante de la pile. Dans ce cas il faut remplacer la pile.

Selon l'indication et l'utilisation, la pile doit être remplacée dans les intervalles suivants :

Indication :

Symbole de la pile	4-5 semaines
Point d'exclamation (clignotant)	2-3 semaines
Indication „Lo ^b “ lors de l'allumage	<1 semaine

1. Démontage du "display" **[5-1]** (voir aussi chapitre 7.1).

2. Ouvrir le "display" à l'aide de l'outil spécial et du ruban de fixation **[5-2], [5-3]**.
3. Enlever la pile avec l'outil spécial **[5-4]**.
4. Insérer une nouvelle pile RENATA CR 2032 (observer la polarité de la pile !).
5. Enlever le joint à l'aide de l'outil spécial **[5-5]** et insérer le nouveau joint.
6. Visser le couvercle sur le "display". Assurer le bon serrage du couvercle jusqu'au bout afin d'empêcher une pénétration du liquide de nettoyage **[5-3]**.
7. Remplacer le clip d'encliquetage et le petit joint torique si nécessaire. Le côté plat du clip d'encliquetage doit être visible **[sans illustration]**.

10. Dépannage

Problème	Cause	Solutions
Aucune indication de pression	<ul style="list-style-type: none"> • Le display n'est pas enclenché dans le module de raccord dock • La pile est vide 	<ul style="list-style-type: none"> • Insérer le display jusqu'à l'encliquetage, chapitre 7.1 • Remplacer la pile
Le display ne se laisse pas détacher, ou seulement avec difficulté	<ul style="list-style-type: none"> • L'ailette de réglage ne se trouve pas en position centrale • Les guidages sont agglutinés / encrassés. • Le clip d'encliquetage n'a pas été appuyé • Le joint torique spécial [1-6] a été gonflé par une immersion dans du solvant 	<ul style="list-style-type: none"> • Mettre l'ailette de réglage en position centrale, chapitre 7.1 • Nettoyer les guidages. • Appuyer sur le clip d'encliquetage, chapitre 7.1 • Ne pas immerger dans du solvant, chapitre 8
De l'air s'échappe entre le display et le module de raccord dock.	Le joint torique sous le clip d'encliquetage manque ou est endommagé	Remplacer le joint torique, chapitre 9

Fuite d'air à la valve sphérique [1-8] (lors de l'utilisation sans display)	La valve sphérique est encrassée	Nettoyer la valve sphérique, chapitre 8
Le display ne s'enclenche pas	<ul style="list-style-type: none"> Le clip d'encliquetage est défectueux La rainure au module de raccord dock est salie ou endommagée 	<ul style="list-style-type: none"> Remplacer le clip d'encliquetage, chapitre 9 Nettoyer la rainure, resp. remplacer le dock
Ecran noir ou à couleur changée	Le display a été en contact avec du liquide de nettoyage pour trop longtemps	Nettoyage, chapitre 8 , faire remplacer l'unité numérique

11. Traitement des produits usagés

Les appareils usagés sont à traiter en tant que produits recyclables. Pour le respect de l'environnement, piles et reste de produits seront traités séparément. Respecter la réglementation locale !

12. Service après-vente

Accessoires, des pièces de rechange et support technique sont disponibles auprès de votre revendeur SATA.

13. Garantie / Responsabilité

Sont valables les Conditions Générales de Vente et de Livraison de SATA et, le cas échéant, d'autres accords contractuels, ainsi que les lois correspondantes en vigueur.

SATA rejette toute forme de responsabilité dans les cas suivants :

- Non respect des instructions de nettoyage (**voir chapitre 8**)
- Pénétration de liquides si le SATA adam 2 display n'est pas entièrement serrée (**voir chapitre 9**)
- Non respect d'autres stipulations du mode d'emploi
- Utilisation non appropriée de l'appareil
- Utilisation par du personnel non qualifié

- Absence d'utilisation d'équipements de protection individuelle
- Non utilisation d'accessoires et pièces de rechange d'origine
- Transformations ou modifications techniques arbitraires
- Usure normale
- Chocs non conformes à un usage normal
- Travaux de montage et de démontage

14. Pièces de rechange

Réf.	Désignation
160739	Kit de batteries
160788	SATA adam 2 dock (außer SATAjet 5000 B)
160796	2 x SATA adam 2 dock (sauf SATAjet 5000 B)
211565	SATA adam 2 dock pour SATAjet 5000 B
211573	2 x SATA adam 2 dock pour SATAjet 5000 B
160861	SATA adam 2 mini dock
160689	SATA adam 2 display (bar)
1031682	SATA adam 2 black display (bar)
160697	SATA adam 2 display (psi)
1031658	SATA adam 2 black display (psi)
162164	5 x clip d'encliquetage
162172	2 x joint torique
162081	5 x dock protect
195214	SATA adam 2 U (micromètre d'air G 1/4 avec adam 2 display >bar<)
195222	SATA adam 2 U (micromètre d'air G 1/4 avec adam 2 display >psi<)
195230	SATA adam 2 U dock (sans display)
195925	SATA dock avec filetage extérieur G 1/8

15. Déclaration de conformité

La déclaration de conformité la plus récente est disponible sur:







www.sata.com/downloads

Περιεχόμενα [πρωτότυπο κείμενο: Γερμανικά]

1. Σύμβολα	107	9. Αντικατάσταση μπαταρίας	113
2. Τεχνικά χαρακτηριστικά	107	10. Αντιμετώπιση βλαβών	114
3. Περιεχόμενο συσκευασίας....	108	11. Απόρριψη	115
4. Κατασκευή	108	12. Εξυπηρέτηση πελατών	115
5. Προβλεπόμενη χρήση	108	13. Εγγύηση / Νομική ευθύνη....	115
6. Οδηγίες ασφαλείας	109	14. Ανταλλακτικά	116
7. Θέση σε λειτουργία	111	15. Δήλωση συμμόρφωσης.....	117
8. Καθαρισμός των μονάδων ρύθμισης πίεσης.....	112		

1. Σύμβολα

	Προειδοποίηση! Κίνδυνος, που μπορεί να οδηγήσει σε θάνατο ή σε σοβαρούς τραυματισμούς.
	Προσοχή! Επικίνδυνη κατάσταση, η οποία μπορεί να επιφέρει υλικές ζημιές.
	Κίνδυνος έκρηξης! Προειδοποίηση για κίνδυνο, που μπορεί να οδηγήσει σε θάνατο ή σε σοβαρούς τραυματισμούς.
	Υπόδειξη! Χρήσιμες συμβουλές και συστάσεις.

2. Τεχνικά χαρακτηριστικά

μέγ. υπερπίεση λειτουργίας	10.0 bar	145 psi
μέγ. θερμοκρασία λειτουργίας	60 °C	140 °F
Παροχή ενέργειας	Μπαταρία RENATA CR2032 (Αρ. είδους 160739)	
Ακρίβεια ένδειξης	+/- 0.05 bar	+/- 0.7 psi
Άδεια λειτουργίας σε χώρους με κίνδυνο έκρηξης	II 2 G Ex ia IIC T4 Gb (KEMA 05ATEX1090X)	
Οδηγία ΕΕ	2014/34/EU	

3. Περιεχόμενο συσκευασίας

Υποσύστημα Προϊόν	SATA adam 2 display	SATA adam 2 dock	SATA adam 2 mini dock	SATA adam 2 U dock
SATA adam 2	X	X	-	-
SATA adam 2 mini	X	-	X	-
SATA adam 2 display	-	X	X	-
SATA adam 2 U	X	-	-	X

Συμπαράδεται και μία μπαταρία RENATA CR2032.

4. Κατασκευή [1]

- [1-1] Μονάδα σύνδεσης SATA adam 2 dock για πιστόλια βαφής SATAjet με εξαίρεση το jet 5000 B
- [1-2] Μονάδα σύνδεσης SATA adam 2 dock για το SATAjet 5000 B
- [1-3] SATA adam 2 mini dock Συνδετικό στοιχείο για πιστόλια βαφής SATA minijet
- [1-4] SATA adam 2 U dock
- [1-5] Πτερύγιο ρύθμισης
- [1-6] Σφαιρική βαλβίδα
- [1-7] SATA adam 2 display
- [1-8] Δακτύλιος O | Λίπανση **πά-ντα με λιπαντικό υψηλής απόδοσης** (αρ. 48173)
- [1-9] Κλιπ κουμπώματος
- [1-10] Ψηφιακή ένδειξη

5. Προβλεπόμενη χρήση

Οι μονάδες ρύθμισης πίεσης SATA adam 2 προορίζονται για τη ρύθμιση και για τον έλεγχο της πίεσης εισόδου ενός πιστολιού βαφής SATA.



Προειδοποίηση!

- Για ζημιές και ατυχήματα σε περίπτωση μη ενδεδειγμένης χρήσης ευθύνεται ο χρήστης!

6. Οδηγίες ασφαλείας



6.1. Γενικές οδηγίες ασφαλείας

		Προειδοποίηση! Προσοχή!
<ul style="list-style-type: none"> • Πριν τη χρήση αυτής της συσκευής παρακαλούμε να διαβάσετε προσεκτικά όλες τις υποδείξεις ασφαλείας και τις οδηγίες χρήσης του πιστολιού βαφής. Να τηρούνται και να ακολουθούνται οι υποδείξεις ασφαλείας και τα προδιαγεγραμμένα βήματα εργασίας. • Φυλάξτε καλά όλα τα επισυναπτόμενα έγγραφα και παραδώστε τη συσκευή μόνο μαζί με τα έγγραφα αυτά. • Να προσέξετε επίσης οπωσδήποτε τις οδηγίες του ανάλογου πιστολιού βαφής της SATA! 		

6.2. Ειδικές υποδείξεις ασφαλείας

	Προειδοποίηση!
<ul style="list-style-type: none"> • Τηρείτε τις ισχύουσες τοπικές οδηγίες ασφαλείας, κανονισμούς πρόληψης ατυχημάτων, προστασίας εργασίας και κανονισμούς περιβαλλοντικής προστασίας! • Χρήση, καθαρισμός και συντήρηση μόνο από ειδικευμένο προσωπικό! • Απαγορεύεται η χρήση της συσκευής σε άτομα με μειωμένη ικανότητα αντίδρασης λόγω χρήσης ναρκωτικών, οινοπνευματωδών ποτών, φαρμάκων ή από άλλη αιτία! • Ποτέ μη χρησιμοποιείτε μία ελαττωματική συσκευή ή μη πλήρη συσκευή! Να χρησιμοποιείτε τη συσκευή μόνο με καλά σφιγμένη βίδα ασφάλισης (βλέπε κεφάλαιο 7)! • Να ελέγχετε τη συσκευή πριν από κάθε χρήση και ενδεχομένως να την επισκευάζετε! • Σε περίπτωση ελαττώματος της συσκευής, διακόψτε τη λειτουργία και την παροχή πεπιεσμένου αέρα! • Ποτέ μην εκτελείτε μόνοι σας τεχνικές τροποποιήσεις! • Χρησιμοποιείτε αποκλειστικά αυθεντικά ανταλλακτικά και εξοπλισμό από την SATA! • Ποτέ μην φέρνετε τη συσκευή σε επαφή με μέσα βαφής που περιέχουν οξέα, καυστικά διαλύματα ή βενζίνη! 	

**Προειδοποίηση!**

- Ποτέ μη χρησιμοποιείτε τη συσκευή κοντά σε πηγές ανάφλεξης όπως ανοικτή φωτιά, αναμμένα τσιγάρα ή ηλεκτρικές συσκευές χωρίς αντιεκρηκτική προστασία!

6.3. Προσωπικός εξοπλισμός προστασίας**Προειδοποίηση!**

- Σε περίπτωση χρήσης της συσκευής και σε περίπτωση καθαρισμού ή συντήρησης να χρησιμοποιείτε πάντα εγκεκριμένα προστατευτικά μέσα για την αναπνοή και τα μάτια καθώς και κατάλληλα προστατευτικά γάντια και στολή και υποδήματα εργασίας!

6.4. Χρήση σε περιοχές με κίνδυνο εκρήξεων

Η συσκευή είναι εγκεκριμένη για χρήση / φύλαξη σε χώρους με κίνδυνο έκρηξης της ζώνης 1 και 2.

**Προειδοποίηση! Κίνδυνος έκρηξης!**



Οι ακόλουθες χρήσεις και ενέργειες οδηγούν στην απώλεια της αντιεκρηκτικής προστασίας και για τον λόγο αυτό απαγορεύονται:

- Μην φέρνετε και μη χρησιμοποιείτε τις μονάδες ρύθμισης πίεσης SATA adam 2 μαζί με το πιστόλι βαφής σε χώρους με κίνδυνο έκρηξης της ζώνης 0!
- Η χρήση διαλυτών και καθαριστικών, σε βάση αλογονομένων υδρογονανθράκων! Οι χημικές αντιδράσεις που εμφανίζονται κατά την χρήση των παραπάνω μπορεί να προκαλέσουν έκρηξη!



Το ηλεκτρονικό σύστημα μέτρησης πίεσης υποβλήθηκε σε έλεγχο προτύπου κατασκευής. Έχει σχεδιαστεί, κατασκευαστεί και παραχθεί σε συμφωνία με την Ευρωπαϊκή Οδηγία 2014/34/ΕΕ. Κατηγοριοποιήθηκε σύμφωνα με τα πρότυπα Ex ia IIC T4 Ga ή Ex ia IIC T4 Gb. Επιτρέπεται να χρησιμοποιείται και να φυλάσσεται στις ζώνες Ex 1 και 2 και σε θερμοκρασίες περιβάλλοντος έως 60°C. Φορέας ελέγχου: KEMA 05 ATEX 1090 X. Περαιτέρω εγκρίσεις: FM Global IS CL I DIV 1 GPS ABCD T4 Ta = 60°C, IS CL I DIV 1 ZN 0 AEx ia IIC T4 Ta = 60°C και CSA IS CLI I DIV 1, GP A, B, C, D T4, Tamax = 60 °C, Ex ia IIC T4

Gb, CL I ZN 1 A/Ex ia IIC T4 Gb, CSA_05CA1692762.

Σήμανση IECEx : IECEx KEM 09.0075

		Προειδοποίηση! Κίνδυνος έκρηξης!
<p>Οι ακόλουθες χρήσεις και ενέργειες οδηγούν στην απώλεια της αντιεκρηκτικής προστασίας και για τον λόγο αυτό <u>απαγορεύονται</u>:</p> <ul style="list-style-type: none"> • Αντικατάσταση μπαταρίας εντός περιοχών με κίνδυνο έκρηξης! • Τοποθέτηση άλλης μπαταρίας από την CR 2032, ετ. RENATA (SATA αρ. είδους 160739)! 		

7. Θέση σε λειτουργία

		Προειδοποίηση! Προσοχή!
<ul style="list-style-type: none"> • Πριν την πρώτη συναρμολόγηση μίας μονάδας ρύθμισης της πίεσης SATA adam 2 αποσυνδέστε το πιστόλι βαφής από το δίκτυο πεπιεσμένου αέρα! • Προσέξτε το σωστό βίδωμα των βιδωτών συνδέσεων. 		

Βήμα 1 - 4 ισχύει μόνο για το SATA adam 2 (mini)

1. Λασκάρετε τη βίδα ασφάλισης **[2-1]** και αφαιρέστε την.
2. Αφαιρέστε το μικρόμετρο **[2-2]**.
3. Τοποθετήστε το SATA adam 2 **[2-3]** στο πιστόλι βαφής.
4. Σφίξτε καλά τη βίδα ασφάλισης **[2-4]**.

	Προειδοποίηση!
<ul style="list-style-type: none"> • Ελέγξτε την καλή στερέωση της βίδας ασφάλισης! Το SATA adam 2 (mini) μπορεί να ξεπεταχτεί ανεξέλεγκτα από το πιστόλι βαφής! 	

7.1. Αποσυναρμολόγηση και συναρμολόγηση της οθόνης [3]

Αποσυναρμολόγηση:

- Φέρτε το πτερύγιο ρύθμισης **[3-1]** στη μεσαία θέση.
- Πιέστε το κλιπ **[3-2]** και σπρώξτε την οθόνη **[3-3]** προς τα επάνω ώστε να βγει από τον οδηγό.

Συναρμολόγηση:

- Φέρτε το πτερύγιο ρύθμισης [3-4] στη μεσαία θέση.
- Τοποθετήστε την οθόνη [3-5] σωστά στον οδηγό και σπρώξτε προς τα κάτω μέχρι να βρει αντίσταση.

7.2. Ρυθμίστε την πίεση εισόδου του πιστολιού [4]



Υπόδειξη!

- Στο SATA adam 2 (mini) τραβήξτε τελείως τη σκανδάλη [4-1] και ρυθμίστε την πίεση εισόδου του πιστολιού με το πτερύγιο ρύθμισης [4-2], αφήστε μετά πάλι ελεύθερη τη σκανδάλη.
- Τραβήξτε τη σκανδάλη στο SATA adam 2 U [4-1] – το μικρόμετρο αέρα πρέπει να είναι τελείως ανοιχτό – και ρυθμίστε την πίεση εισόδου στο πιστόλι σύμφωνα με [4-3], έπειτα αφήστε ξανά τη σκανδάλη.
- Εάν δεν φτάσετε την απαιτούμενη πίεση εισόδου, να αυξηθεί η πίεση στο δίκτυο πεπιεσμένου αέρα, μεγάλη πίεση συνεπάγεται υψηλές δυνάμεις σκανδάλης.

8. Καθαρισμός των μονάδων ρύθμισης πίεσης



Προειδοποίηση! Προσοχή!

- Πριν τον καθαρισμό του πιστολιού βαφής σε πλυντήριο ρούχων να αποσυναρμολογήσετε την οθόνη SATA adam 2 display (βλέπε κεφάλαιο 7.1). Ποτέ μην πλένετε στο πλυντήριο ρούχων την οθόνη SATA adam 2! Το συνδετικό στοιχείο dock μπορεί για τον καθαρισμό του πιστολιού βαφής στο πλυντήριο ρούχων να παραμείνει συναρμολογημένο πάνω στο πιστόλι.
- Προσέξτε και τις υποδείξεις για τον καθαρισμό του πιστολιού σας βαφής SATA.
- Μετά τον καθαρισμό καθαρίστε στεγνά το πιστόλι βαφής, το κανάλι βαφής, το μπεκ αέρα μαζί με το σπείρωμα και το δοχείο καθώς και το συνδετικό στοιχείο dock με καθαρό πεπιεσμένο αέρα!!
- Ποτέ μη βυθίζετε το SATA adam 2 **display** – καθώς και τα πιστόλια βαφής **σε υγρό καθαρισμού!**
- Να καθαρίζετε το SATA adam 2 **display** μόνο με ένα πανί εμποτισμένο σε καθαριστικό! Κατόπιν λιπαίνετε τον δακτύλιο O [1-6] με λιπαντικό ανώτερης απόδοσης (αρ. είδους 48173).
- Χρησιμοποιείτε ουδέτερο καθαριστικό (Τιμή pH 6 έως 8)!

**Προειδοποίηση! Προσοχή!**

- **Μη χρησιμοποιείτε οξέα, αλκαλικά διαλύματα, βάσεις, υλικά αφαίρεσης χρωμάτων, ακατάλληλα αναγεννημένα υλικά ή άλλα καυστικά καθαριστικά όπως π.χ. τολουόλη!**
- Μη καθαρίζετε το γυαλί της οθόνης του SATA adam 2 με αιχμηρά ή όχι λεία αντικείμενα!
- **Να ανοίγετε την οθόνη μόνο για την αλλαγή της μπαταρίας!**

**Υπόδειξη!**

- Περαιτέρω συμβουλές για τον καθαρισμό: www.sata.com/TV.

9. Αντικατάσταση μπαταρίας [5]

**Προειδοποίηση! Κίνδυνος έκρηξης!**

- Η αντικατάσταση της μπαταρίας πρέπει να γίνεται αποκλειστικά έξω από περιοχές όπου υπάρχει κίνδυνος έκρηξης!
- **Προσέξτε τις υποδείξεις ασφαλείας στο κεφάλαιο 6.4!**

Επιτρέπεται μόνο η χρήση μπαταριών της εταιρείας RENATA (CR2032). Να χρησιμοποιείτε το σετ μπαταριών (**αρ. προϊόντος 160739**) με μπαταρία, δακτύλιους O, κλιπ, αντιολισθητική ταινία και ειδικό εργαλείο). Η διάρκεια λειτουργίας της μπαταρίας ανέρχεται, ανάλογα με την ένταση και συχνότητα χρήσης, 1 – 3 έτη. Η χωρητικότητα της μπαταρίας παρακολουθείται ηλεκτρονικά. Προς αποφυγή σφαλμάτων μέτρησης σβήνει η ένδειξη σε περίπτωση μη επαρκούς χωρητικότητας της μπαταρίας και η μπαταρία πρέπει να αντικατασταθεί.

Ανάλογα με την ένδειξη και τη χρήση να αντικαθίσταται η μπαταρία στα ακόλουθα χρονικά διαστήματα:

Ένδειξη:

Σύμβολο μπαταρίας 4-5 εβδομάδες

Θαυμαστικό (αναβοσβήνει) 2-3 εβδομάδες

Ένδειξη Anzeige "Lo^b" κατά την ενεργοποίηση <1

1. Αποσυναρμολόγηση της οθόνης **[5-1]** (βλέπε και κεφάλαιο 7.1).
2. Ανοίξτε την οθόνη με τη βοήθεια του ειδικού εργαλείου και της ταινίας **[5-2], [5-3]**.

3. Με το ειδικό εργαλείο σπρώξτε τη μπαταρία προς τα έξω [5-4].
4. Τοποθετήστε τη νέα RENATA CR 2032 (προσέξτε τη σωστή θέση των πόλων!).
5. Αφαιρέστε την στεγανωτική διάταξη με το ειδικό εργαλείο [5-5] και τοποθετήστε νέα.
6. Βιδώστε το καπάκι στην οθόνη. Προσέξτε το καπάκι να βιδωθεί μέχρι το τέρμα ώστε να αποφευχθεί η διείσδυση υγρού καθαρισμού [5-3].
7. Εάν χρειαστεί αλλάζετε το κλιπ ασφάλισης και τον μικρό δακτύλιο O. Η πλακέ πλευρά του κλιπ πρέπει να φαίνεται [χωρίς απεικόνιση].

10. Αντιμετώπιση βλαβών

Βλάβη	Αιτία	Αντιμετώπιση
Η πίεση δεν προβάλλεται	<ul style="list-style-type: none"> • Η οθόνη δεν κούμπωσε στο συνδετικό στοιχείο dock • Άδεια μπαταρία 	<ul style="list-style-type: none"> • Σπρώξτε την οθόνη μέχρι να κουμπώσει, κεφάλαιο 7.1 • Αντικατάσταση μπαταρίας
Η οθόνη δεν αφαιρείται ή αφαιρείται μόνο δύσκολα	<ul style="list-style-type: none"> • Το πτερύγιο ρύθμισης δεν είναι στη μεσαία θέση • Κολλημένοι / λερωμένοι οδηγί • Το κλιπ ασφάλισης δεν έχει πιεσθεί • Ο ειδικός δακτύλιος O [1-6] έχει φουσκώσει μετά από τοποθέτηση σε διαλύτη 	<ul style="list-style-type: none"> • Φέρτε το πτερύγιο ρύθμισης στη μεσαία θέση, κεφάλαιο 7.1 • Καθαρισμός οδηγών • Πιέστε το κλιπ ασφάλισης, κεφάλαιο 7.1 • Μην τοποθετείτε σε διαλύτη, κεφάλαιο 8
Έξοδος αέρα μεταξύ οθόνης και συνδετικού στοιχείου dock	Λείπει ή είναι ελαττωματικός ο δακτύλιος O κάτω από το κλιπ ασφάλισης	Αντικατάσταση του δακτυλίου O, κεφάλαιο 9

Έξοδος αέρα από τη σφαιρική βαλβίδα [1-8] (σε περίπτωση χρήσης χωρίς οθόνη)	Ακαθαρσίες στην σφαιρική βαλβίδα	Καθαρίστε τη σφαιρική βαλβίδα, κεφάλαιο 8
Η οθόνη δεν κουμπώνει	<ul style="list-style-type: none"> • Ελαττωματικό κλιπ • Ρύπανση ή βλάβη στον αύλακα του συνδετικού στοιχείου dock 	<ul style="list-style-type: none"> • Αντικαταστήστε το κλιπ, κεφάλαιο 9 • Καθαρίστε την αούλακωση ή αντικαταστήστε το dock
Μαύρη ψηφιακή ένδειξη ή αλλοίωση χρώματος	Η οθόνη έμεινε πολύ ώρα με υγρό καθαρισμού	Καθαρισμός, κεφάλαιο 8 , δώστε να αντικαταστεί η ψηφιακή μονάδα

11. Απόρριψη

Προς αποφυγή ρύπανσης του περιβάλλοντος να διαθέτετε σωστά τη μπαταρία και τις μονάδες ρύθμισης της πίεσης SATA adam 2. Να τηρείτε τις τοπικές προδιαγραφές!

12. Εξυπηρέτηση πελατών

Παρελκόμενο εξοπλισμό, ανταλλακτικά και τεχνική υποστήριξη θα λάβετε από τον τοπικό σας έμπορο της SATA.

13. Εγγύηση / Νομική ευθύνη

Ισχύουν οι Γενικοί Όροι Συναλλαγών της SATA και ενδεχόμενες περαιτέρω συμβάσεις καθώς και η ισχύουσα νομοθεσία.

Η SATA δεν φέρει καμία ευθύνη ειδικά σε:

- Μη ακολουθήση των προδιαγραφών καθαρισμού (**βλέπε κεφάλαιο 8**)
- Διείσδυση υγρών όταν το SATA adam 2 display δεν έχει βδωθεί τελείως (**βλέπε κεφάλαιο 8**)
- Άλλη μη ακολουθήση των οδηγιών χρήσης
- Μη προβλεπόμενη χρήση του προϊόντος
- Εκτέλεση των εργασιών από μη εκπαιδευμένο προσωπικό
- Μη χρήση μέσω προσωπικής ασφάλειας
- Παράλειψη χρήσης αυθεντικών ανταλλακτικών και αυθεντικού παρελκόμενου

μενου εξοπλισμού

- Αυθαίρετων μετατροπών και τεχνικών τροποποιήσεων
- Φυσική φθορά / παλαίωση
- Χτυπήματα που υπερβαίνουν τον σκοπό της χρήσης
- Εργασίες συναρμολόγησης και αποσυναρμολόγησης

14. Ανταλλακτικά

Αρ. εί- δους	Ονομασία
160739	Σετ μπαταρίας
160788	SATA adam 2 dock (αυßer SATAjet 5000 B)
160796	2 τεμάχια SATA adam 2 dock (με εξαίρεση το SATAjet 5000 B)
211565	SATA adam 2 dock για το SATAjet 5000 B
211573	2 τεμάχια SATA adam 2 dock για το SATAjet 5000 B
160861	SATA adam 2 mini dock
160689	SATA adam 2 display (bar)
1031682	SATA adam 2 black display (bar)
160697	SATA adam 2 display (psi)
1031658	SATA adam 2 black display (psi)
162164	5x κλιπ ασφάλισης
162172	2x δακτύλιος O
162081	5x dock protect
195214	SATA adam 2 U (μικρόμετρο αέρα G 1/4 με οθόνη adam 2 >bar<)
195222	SATA adam 2 U (μικρόμετρο αέρα G 1/4 με οθόνη adam 2 >psi<)
195230	SATA adam 2 U dock (χωρ'ις οθόνη)
195925	SATA dock, G 1/8 εξωτερικό σπείρωμα

15. Δήλωση συμμόρφωσης

Την ισχύουσα ενημερωμένη δήλωση συμμόρφωσης θα βρείτε εδώ:







www.sata.com/downloads

Tartalomjegyzék [eredeti változat: német]

1. Szimbólumok.....	119	9. Az elem cseréje.....	125
2. Műszaki adatok	119	10. Zavarok elhárítása.....	126
3. Szállítási terjedelem	120	11. Hulladékkezelés	127
4. Felépítés.....	120	12. Vevőszolgálat.....	127
5. Rendeltetésszerű használat	120	13. Szavatosság/felelősség.....	127
6. Biztonsági tudnivalók.....	121	14. Pótalkatrészek.....	128
7. Üzembe helyezés.....	123	15. Megfelelőségi nyilatkozat	128
8. A nyomásszabályzó elemek tisztítása	124		

1. Szimbólumok

	Figyelmeztetés! olyan veszélyre, ami halálos vagy súlyos sérüléseket okozhat.
	Vigyázat! olyan veszélyes helyzettől, ami anyagi károkat okozhat.
	Robbanásveszély! Figyelmeztetés olyan veszélyre, ami halálos vagy súlyos sérüléseket okozhat.
	Figyelem! Hasznos tippek és tanácsok.

2. Műszaki adatok

Max. üzemi túlnyomás	10,0 bar	145 psi
Max. üzemi hőmérséklet	60 °C	140 °F
Energiaellátás	Elem RENATA CR2032 (pl. cikkszám: 160739)	
Kijelző pontossága	+/- 0,05 bar	+/- 0,7 psi
Robbanásvédelmi engedély	II 2 G Ex ia IIC T4 Gb (KEMA 05ATEX1090X)	
EU irányelv	2014/34/EU	

3. Szállítási terjedelem

Komponens Termék	SATA adam 2 display	SATA adam 2 dock	SATA adam 2 mini dock	SATA adam 2 U dock
SATA adam 2	X	X	-	-
SATA adam 2 mini	X	-	X	-
SATA adam 2 display	-	X	X	-
SATA adam 2 U	X	-	-	X

A szállítási terjedelem egy db. RENATA CR2032 elemet tartalmaz.

4. Felépítés [1]

- [1-1] SATA adam 2 dokkoló csatlakozómodul SATAjet festékszórópisztolyhoz a jet 5000 B kivételével
- [1-2] SATA adam 2 dokkoló csatlakozómodul a SATAjet 5000 B modellhez
- [1-3] SATA adam 2 mini dock összekötő modul SATA minijet szórópisztolyokhoz
- [1-4] SATA adam 2 U dock
- [1-5] Szabályozó szárny
- [1-6] Golyósszelep
- [1-7] SATA adam 2 display
- [1-8] O-Ring | Kérjük mindig nagyteljesítményű zsírral (Cikksz.: 48173) kenje be.
- [1-9] Rögzítő klipsz
- [1-10] Digitális kijelző

5. Rendeltetésszerű használat

A SATA adam 2 nyomásszabályzó elemei rendeltetésszerűen a SATA szórópisztoly beállítására és ellenőrzésére való.



Figyelmeztetés!

- A szakszerűtlen használatból eredő károkért és balesetekért a felhasználó felelős!

6. Biztonsági tudnivalók



6.1. Általános biztonsági tudnivalók

		Figyelmeztetés! Vigyázat!
<ul style="list-style-type: none"> • A készülék használata előtt figyelmesen olvasson végig minden biztonsági tudnivalót és a szórópisztoly használati utasítását is. A biztonsági tudnivalókat és a megadott lépéseket be kell tartani. • Őrizzen meg minden mellékelt dokumentumot és a készüléket csak ezekkel a dokumentumokkal együtt adja tovább. • Feltétlenül vegye figyelembe a megfelelő SATA szórópisztoly használati utasítását is! 		

6.2. Specifikus biztonsági tudnivalók



	Figyelmeztetés!
<ul style="list-style-type: none"> • A helyi biztonsági, balesetvédelmi, munkavédelmi és környezetvédelmi előírásokat be kell tartani! • Alkalmazás, tisztítás és karbantartás csak szakember által! • A készülék használata nem engedhető meg olyan személyeknek, akiknek reakcióképessége kábítószer, alkohol, gyógyszer vagy egyéb körülmény következtében csökkent! • A készüléket sérülten vagy hiányzó alkatrészekkel üzembe helyezni tilos! Különösen ügyelni kell arra, hogy alkalmazása csak fixen beszerelt rögzítő csavarral (lásd 7. fejezet) történjen! • A készüléket minden használat előtt ellenőrizzük, és szükség esetén helyre állítjuk! • A készüléket sérülés esetén azonnal üzemem kívül kell helyezni és le kell választani a sűrített levegő hálózatról! • A készülék önhatalmú átalakítása vagy műszaki módosítása tilos! • Kizárólag eredeti SATA pótalkatrészek, illetve tartozékok alkalmazhatók! • Nem szabad hagyni, hogy sav-, lúg- vagy benzintartalmú szórandó közegekkel érintkezzen! • A készülék alkalmazása tilos gyújtóforrások, úgy mint nyílt tűz, égő cigaretta vagy robbanásvédelemmel nem rendelkező elektromos berendezések közelében! 	

6.3. Személyi védőfelszerelés

	Figyelmeztetés!
<ul style="list-style-type: none"> A készülék alkalmazása, valamint a tisztítás és a karbantartás közben mindig engedélyezett légzés- és szemvédőt, valamint megfelelő védőkesztyűket, munkaruházatot és munkacipőt kell hordani! 	

6.4. Alkalmazás robbanásveszélyes területeken

A készülék 1-es és 2-es robbanásvédelmi zónákban történő alkalmazásra / tárolásra engedélyezett.

		Figyelmeztetés! Robbanásveszély!
<p>A következő alkalmazások és cselekmények a robbanásvédelem megszűnését vonják maguk után és ezért <u>tilosak</u>:</p> <ul style="list-style-type: none"> A SATA adam 2 nyomásszabályzó elemeit ne használjuk együtt a szórópisztollyal a 0- s robbanásveszélyes zóna területén és ne is vigyük be oda őket! Halogénezett szénhidrogének alapján készült oldó- és tisztítószer alkalmazása! Az ennek során fellépő vegyi reakciók robbanásszerűen történhetnek! 		

Az elektronikus nyomásmérő berendezést mintapéldány vizsgálatnak vetették alá. A 2014/34/EU irányelv előírásainak megfelelően került kifejlesztésre, tervezésre és gyártásra. Az Ex ia IICT4 Ga, vagy az Ex ia IICT4 Gb szerint lett besorolva. Az Ex-zóna 1-ben és 2-ben 60 °C környezeti hőmérsékletig használható és tárolható. Bevizsgáló állomás: KEMA 05 ATEX 1090 X. További engedélyk: FM Global IS CL I DIV 1 GPS ABCD T4 Ta = 60°C, IS CL I DIV 1 ZN 0 AExia IIC T4 Ta = 60°C és CSA IS CLI I DIV 1, GP A, B, C, D T4, Tamax = 60 °C, Ex ia IIC T4 Gb, CL I ZN 1 A/Ex ia IIC T4 Gb, CSA_05CA1692762.

IECEX jelölés: IECEX KEM 09.0075

**Figyelmeztetés! Robbanásveszély!**

A következő alkalmazások és cselekmények a robbanásvédelem megszűnését vonják maguk után és ezért **tilosak**:

- Elemcsere robbanásveszélyes területeken!
- A RENATA cég CR 2032 típusú elemétől (SATA cikksz. 160739) eltérő típus használata!

7. Üzembe helyezés [2]

**Figyelmeztetés! Vigyázat!**

- Mielőtt a SATA adam 2 nyomásszabályzó elemeit első alkalommal szereljük össze a szórópisztollyal, válasszuk le a sűrítettlevegős rendszerről!
- Ügyeljen a csavarkötések szorosságára.

1-4. lépés csak a SATA adam 2 (mini)-re vonatkozik

1. Oldja és húzza ki a rögzítőcsavart [2-1].
2. Vegye ki a [2-2] levegő-mikrométert.
3. A SATA adam 2-t [2-3] tegye be a szórópisztolyba.
4. A rögzítő csavart [2-4] szorosan húzza meg.

**Figyelmeztetés!**

- A rögzítő csavart ellenőrizze stabil helyzet tekintetében! A SATA adam 2 (mini) kontrollálatlanul kirepülhet a szórópisztolyból!

7.1. A display ki- és beszerelése [3]

Kiszereles:

- A szabályozó szárnyat [3-1] középpállásba visszük.
- A rögzítő klipszet [3-2] megnyomjuk és a kijelzőt [3-3] felfelé kitoljuk a megvezetőből.

Beszerelés:

- A szabályozó szárnyat [3-4] középpállásba visszük.
- A kijelzőt [3-5] megfelelő helyzetben betesszük a megvezetőbe és ütközésig lefelé betoljuk.

7.2. A pisztoly bemeneti nyomásának beállítása [4]



Figyelem!

- A SATA adam 2 (mini)-nél teljesen húzza le a lehúzókart [4-1] és állítsa be a pisztoly bemeneti nyomását a szabályozószárnyal [4-2], majd engedje el megint a lehúzó kart.
- A SATA adam 2 U-nál az elsütőbillentyű-kengyelt teljesen húzza meg [4-1] – A festékszórópisztoly levegő mikrométere legyen teljesen nyitva – és a pisztoly bemeneti nyomását állítsa be megfelelően: [4-3], majd az elsütőbillentyű-kengyelt engedje el újra.
- A pisztoly szükséges bemeneti nyomásának el nemérése esetén a sűrített levegő hálózaton növelni kell a nyomást; a magas nyomás következtében a kengyel meghúzásához nagyobb erőre van szükség.

8. A nyomásszabályzó elemek tisztítása



Figyelmeztetés! Vigyázat!

- A szórópisztoly mosógépben történő tisztítása előtt szerelje le róla a SATA adam 2 kijelzőt (lásd a 7.1 fejezetet). A SATA adam 2 kijelzőt soha ne tisztítsa a mosógépben! A dock csatlakoztató modult a szórópisztoly mosógépben történő tisztításához a pisztolyon maradhat.
- Vegye figyelembe a SATA szórópisztoly tisztítására vonatkozó tudnivalókat is.
- A szórópisztoly, festékcsatorna, levegőfúvóka, menet és ráfolyó tartály, valamint dock csatlakozómodul tisztítása után tiszta sűrített levegővel fúvassuk szárazra!!*
- A SATA adam 2 display - a szórópisztolyokhoz hasonlóan - soha nem meríthető a tisztítófolyadékba!
- A SATA adam 2 display kizárólag egy tisztítószerrel átitatott ronggyal tisztítható meg. Ezt követően az O-gyűrűt [1-6] nagyteljesítményű zsírral (cikksz. 48173) kenjük.
- Semleges tisztító folyadékot (pH-érték: 6 - 8 között) kell alkalmazni!
- Tilos savak, lúgok, bázisok, marószerek, alkalmatlan regenerátumok vagy egyéb agresszív tisztítószeres - pl. toluol - alkalmazása!

**Figyelmeztetés! Vigyázat!**

- A SATA adam 2 display üveglapját tilos hegyes, éles vagy durva tárgyakkal tisztítani!
- A display kizárólag az elem cseréje céljából nyitható ki!

**Figyelem!**

- További tisztítási tippek: www.sata.com/TV.

9. Az elem cseréje [5]

**Figyelmeztetés! Robbanásveszély!**

- Az elem kizárólag robbanásveszélyes területeken kívül cserélhető!
- A 6.4 fejezet biztonsági tudnivalóit figyelembe kell venni!

Kizárólag a RENATA (CR2032) cég elemeit szabad használni. Elem garitúrát használjunk (cikkszám: 160739) elemmel, O-gyűrűvel, bepattintó klipsszel, grip szalaggal és speciális szerszámmal). Az elem üzemeési időtartama a használat intenzitásától függően 1-3 év. Az elem kapacitását elektromosan felügyeli a készülék. A mérési hibák kizárása érdekében a kijelzés nem elegendő elemkapacitás esetén kikapcsol és az elemet ki kell cserélni.

A kijelzéstől és a használattól függően az elemet az alábbi időközönként kell kicserélni:

Kijelzés:

Elem jel 4-5 hét

Felkiáltó jel (villog) 2-3 hét

"Lo" kijelzés bekapcsoláskor <1

1. A kijelző kiserelése [5-1] (lásd a 7.1 fejezetet is).
2. A kijelzőt a speciális szerszám és a gripszalag segítségével kinyitjuk [5-2], [5-3].
3. Az elemet a speciális szerszámmal kitoljuk. [5-4]
4. Betesszük az új RENATA CR 2032 elemet (az elem polarítására ügyelni kell!).
5. A tömitést a speciális szerszámmal kivesszük [5-5] és betesszük az új tömitést.

6. A fedelet a kijelzőre csavarozzuk. Ügyelni kell arra, hogy a fedél ütközésig be legyen csavarva, ezzel megakadályozva a tisztítófolyadék behatolását [5-3].
7. Szükség esetén kicseréljük a rögzítő klipszet és a kis O-gyűrűt. A rögzítő klipsz lapos oldalának láthatónak kell lennie [ábra nélkül].

10. Zavarok elhárítása

Zavar	Ok	Elhárítás
Nem jelenik meg a kijelzőben nyomás	<ul style="list-style-type: none"> • A kijelző nincsen bepatentva a dock csatlakozómodulba. • Az elem lemerült 	<ul style="list-style-type: none"> • A kijelzőt rögzülésig betoljuk, 7.1 fejezet • Az elem cseréje
A kijelző nem vagy csak nehezen vehető le	<ul style="list-style-type: none"> • A szabályozó szárny nincs középső állásban • A megvezetők beragadtak / elszennyeződtek • A rögzítő klipsz nincs megnyomva • A speciális O-gyűrű [1-6] oldószerbe való behelyezés miatt felduzzadt 	<ul style="list-style-type: none"> • A szabályozó szárnyat középső helyzetbe állítjuk, 7.1 fejezet • A megvezetőket megtisztogatjuk. • Megnyomjuk a rögzítő klipszet, 7.1 fejezet • Nem szabad oldószerbe tenni, 8. fejezet
A kijelző és a csatlakozómodul között levegő lép ki.	A rögzítő klipsz alatti O-gyűrű hiányzik vagy sérült	Az O-gyűrűt kicseréljük, 9. fejezet
A golyósszelepnél [1-8] levegő szívárog ki (kijelző nélküli használat esetén)	A golyósszelep elszennyeződött	Megtisztogatjuk a golyósszelepet, 8. fejezet

A kijelző nem rögzül	<ul style="list-style-type: none"> • A rögzítő klipsz meghibásodott • A dock csatlakozó-modulnál lévő horony szennyezett vagy megvan sérülve. 	<ul style="list-style-type: none"> • A rögzítő klipszet kicseréljük, 9. fejezet • Megtisztogatjuk a hornyot, illetve kicseréljük a dockot
A digitális kijelző fekete vagy elszíneződött	A kijelzőt túl sokáig érte tisztítófolyadék	Megtisztogatjuk, 8. fejezet, a digitális egységet kicseréljük

11. Hulladékkezelés

A környezeti károk elkerülése érdekében szakszerűen ártalmatlanítsa az elemet ill. a SATA adam 2 nyomásszabályzó elemeit. Vegye figyelembe a helyi előírásokat!

12. Vevőszolgálat

Tartozékokat, pótalkatrészeket és műszaki támogatást SATA kereskedőjénél kaphat.

13. Szavatosság/felelősség

SATA Általános üzleti feltételei vannak érvényben, valamint adott esetben további szerződéses megállapodások, valamint a mindenkor hatályos törvények.

SATA felelőssége főként a következő esetekben kizárt:

- A tisztítási előírások figyelmen kívül hagyása (lásd a 8. fejezetet)
- Folyadékok behatolása, ha a SATA adam 2 display nincs maximálisan becsavarva (lásd 9. fejezet)
- Az üzemeltetési utasítás egyéb figyelmen kívül hagyása
- A termék rendeltetésellenes alkalmazása
- Nem szakképzett személyzet alkalmazása
- A személyi védőfelszerelés alkalmazásának mellőzése
- Nem eredeti tartozékok és pótalkatrészek alkalmazása
- Önhatalmú átalakítások vagy műszaki módosítások
- Természetes elhasználódás / kopás
- Használatra nem jellemző ütés általi terhelés
- Össze- és szétszerelési munkák

14. Pótalkatrészek

Cikk-sz.	Megnevezés
160739	Akkukészlet
160788	SATA adam 2 dock (außer SATAjet 5000 B)
160796	2 darab SATA adam 2 dokkoló (a SATAjet 5000 B kivételével)
211565	SATA adam 2 dokkoló a SATAjet 5000 B modellhez
211573	2 darab SATA adam 2 dokkoló a SATAjet 5000 B modellhez
160861	SATA adam 2 mini dock
160689	SATA adam 2 display (bar)
1031682	SATA adam 2 black display (bar)
160697	SATA adam 2 display (psi)
1031658	SATA adam 2 black display (psi)
162164	5x rögzítő klipsz
162172	2x O-gyűrű
162081	5x dock protect
195214	SATA adam 2 U (G 1/4 levegőmikrométer adam 2 kijelzővel >bar<)
195222	SATA adam 2 U (G 1/4 levegőmikrométer adam 2 kijelzővel >psi<)
195230	SATA adam 2 U dock (kijelző nélkül)
195925	SATA dock, G 1/8 külső menet

15. Megfelelőségi nyilatkozat

A jelenleg érvényes megfelelőségi nyilatkozatot itt érheti el:







www.sata.com/downloads

Indice del contenuto [versione originale: tedesco]

1. Simboli.....	129	9. Cambiare la batteria	135
2. Dati tecnici.....	129	10. Rimediare a degli inconvenienti.....	136
3. Volume di consegna	130	11. Smaltimento	137
4. Struttura.....	130	12. Servizio.....	137
5. Impiego secondo le disposizioni.....	130	13. Garanzia / responsabilità.....	137
6. Indicazioni di sicurezza	131	14. Ricambi	138
7. Messa in funzione	133	15. Dichiarazione di conformità ..	139
8. Pulizia dei dispositivi per la regolazione della pressione..	134		

1. Simboli

	Avviso! di pericolo che possa portare alla morte o gravi ferite.
	Prudenza! di situazione pericolosa che possa portare a danni materiali.
	Pericolo d'esplosione! Avviso di pericolo che possa portare alla morte o gravi ferite.
	Indicazione! Consigli e raccomandazioni utili.

2. Dati tecnici

Sovrapressione di lavoro max.	10,0 bar	145 psi
Temperatura di lavoro max.	60 °C	140 °F
Approvvigionamento di energia	Batteria RENATA CR2032 (Cod. 160739)	
Precisione d'indicazione	+/- 0,05 bar	+/- 0,7 psi
Immatricolazione a rischio d'esplosione	II 2 G Ex ia IIC T4 Gb (KEMA 05ATEX1090X)	
Direttiva UE	2014/34/EU	

3. Volume di consegna

Componente Prodotto	SATA adam 2 display	SATA adam 2 dock	SATA adam 2 mini dock	SATA adam 2 U dock
SATA adam 2	X	X	-	-
SATA adam 2 mini	X	-	X	-
SATA adam 2 display	-	X	X	-
SATA adam 2 U	X	-	-	X

Una batteria RENATA CR2032 fa parte del volume di consegna.

4. Struttura [1]

- | | |
|---|---|
| [1-1] SATA adam 2 dock modulo
connessione per pistole
SATA tranne
SATAjet 5000 B | [1-6] Valvola sferica |
| [1-2] SATA adam 2 dock modulo
connessione per pistole
SATAjet 5000 B | [1-7] SATA adam 2 display |
| [1-3] SATA adam 2 mini dock
modulo di collegamento per
pistole SATA minijet | [1-8] O-ring Per favore lubrificare
sempre con grasso per
elevate prestazioni (cod.
48173) |
| [1-4] SATA adam 2 U dock | [1-9] Clip di arresto |
| [1-5] Aletta di regolazione | [1-10] Indicazione digitale |

5. Impiego secondo le disposizioni

I dispositivi per la regolazione della pressione SATA adam 2 sono destinati secondo le disposizioni per la regolazione ed il controllo della pressione all'entrata della pistola di verniciatura SATA.





Avviso!

- L'utente risponde direttamente dei danni ed incidenti causati da un impiego scorretto!

6. Indicazioni di sicurezza



6.1. Indicazioni di sicurezza generali

 	Avviso! Attenzione!
<ul style="list-style-type: none"> • Prima dell'utilizzo del presente attrezzo devono essere letto completamente ed accuratamente tutte le indicazioni di sicurezza e l'istruzione d'uso. Le indicazioni di sicurezza e passi stabiliti devono essere rispettati. • Conservare tutti documenti allegati e passare l'attrezzo soltanto insieme a questi. • Seguire assolutamente le istruzioni d'uso della corrispondente pistola di verniciatura SATA. 	

6.2. Indicazioni di sicurezza specifiche

	Avviso!
<ul style="list-style-type: none"> • Rispettare le locali disposizioni di sicurezza, di prevenzione degli infortuni, sulla tutela di lavoro e tutela ambientale! • La pistola deve essere utilizzata, pulita e revisionata esclusivamente da personale qualificato. • Il maneggio dell'attrezzo è vietato a persone la quale capacità di reagire è ridotta da droghe, alcol, farmaci o in un'altra maniera. • Non mettere mai l'attrezzo in funzione nel caso di danni o pezzi mancanti! Utilizzare in particolare con vite di arresto montata in modo fisso (vedi capitolo 7.)! • Prima di ogni utilizzo si deve controllare ed eventualmente riparare l'attrezzo! • Mettere l'attrezzo immediatamente fuori funzione nel caso di danni, e scollegarlo dalla rete dell'aria! • L'attrezzo non deve essere mai trasformato o modificato tecnicamente di propria iniziativa! • Utilizzare solamente ricambi e accessori originali SATA! • Evitare il contatto con sostanze da spruzzo a contenuto acido, alcalina o benzina! 	

**Avviso!**

- Non utilizzare mai l'attrezzo nelle immediate vicinanze di fonti di accensione, come fuoco aperto, sigarette accese o dispositivi elettronici non antiesplosivi!

6.3. Equipaggiamento di protezione personale

**Avviso!**

- Durante l'utilizzo nonché la pulizia e la manutenzione dell'attrezzo si deve sempre indossare una protezione di respirazione autorizzata come pure adeguati occhiali e guanti protettivi ed anche indumenti da lavoro e calzature di sicurezza!

6.4. Impiego in zone a rischio d'esplosione.

L'attrezzo ha l'autorizzazione all'utilizzo / deposito in zone a rischio d'esplosione della zona 1 e 2.

**Avviso! Pericolo di esplosione!**

I seguenti impieghi e azioni portano alla perdita della protezione contro le esplosioni e di conseguenza sono vietati:

- Non portare e/o utilizzare mai i dispositivi per la regolazione della pressione SATA adam 2 insieme alla pistola di verniciatura in zone a rischio d'esplosione della zona 0!
- Utilizzo di solventi e detersivi a base di idrocarburi alogenati! Le reazioni chimiche che compariscono di conseguenza possano succedere come un'esplosione!

Il misuratore di pressione elettronico è stato sottoposto a una prova di omologazione. Il dispositivo è stato sviluppato, costruito e confezionato in conformità con la direttiva 2014/34/EU. È stato classificato secondo Ex ia IICT4 Ga o Ex ia IICT4 Gb. Può essere utilizzato e conservato nelle zone a rischio di esplosione 1 e 2 fino a 60°C. Centro di prova: KEMA 05 ATEX 1090 X. Altre omologazioni: FM Global IS CL I DIV 1 GPS ABCD T4 Ta = 60°C, IS CL I DIV 1 ZN 0 AEx ia IIC T4 Ta = 60°C e CSA IS CLI I DIV 1, GP A, B, C, D T4, Tamax = 60°C, Ex ia IIC T4 Gb, CL I ZN 1 A/Ex ia IIC T4 Gb, CSA_05CA1692762.

Contrassegno IECEX: IECEX KEM 09.0075**Avviso! Pericolo di esplosione!**

I seguenti impieghi e azioni portano alla perdita della protezione contro le esplosioni e di conseguenza sono vietati:

- Cambio di batteria nelle zone a rischio d'esplosione!
- Installazione di un'altra batteria modello RENATA CR 2032 (**cod. SATA 160739**)!

7. Messa in funzione [2]**Avviso! Attenzione!**

- Scollegare la pistola di verniciatura dal circuito dell'aria prima del primo montaggio di un dispositivo per la regolazione della pressione SATA adam 2!
- Controllare che tutte le viti siano saldamente in sede.

Passo 1. - 4. vale solo per SATA adam 2 (mini)

1. Allentare la vite di arresto **[2-1]** e toglierla.
2. Estrarre il micrometro dell'aria **[2-2]**.
3. Mettere il SATA adam 2 **[2-3]** nella pistola di verniciatura.
4. Stringere la vite di arresto **[2-4]**.

**Avviso!**

- Controllare che la vite di arresto sia saldamente in sede! Il SATA adam 2 (mini) può saltare fuori dalla pistola in modo incontrollato!

7.1. Smontaggio e montaggio del display [3]**Smontaggio:**

- Mettere l'aletta di regolazione **[3-1]** in posizione mediana.
- Premere il clip di arresto **[3-2]** e spingere il display **[3-3]** fuori in alto dalla conduzione.

Montaggio:

- Mettere l'aletta di regolazione **[3-4]** in posizione mediana.
- Mettere il display **[3-5]** nella posizione corretta nella conduzione e premerlo in basso finché non si inserisce.

7.2. Regolare la pressione all'entrata della pistola [4]



Indicazione!

- Con SATA adam 2 (mini) tirare il grilletto completamente [4-1] e regolare la pressione all'entrata della pistola mediante l'aletta di regolazione [4-2], rimollare il grilletto.
- Con SATA adam 2 U tirare completamente il grilletto [4-1] – il micrometro aria deve essere tutto aperto – e regolare la pressione in accordo con [4-1], poi rilasciare il grilletto.
- Quando la necessaria pressione all'entrata della pistola non viene raggiunta si deve aumentare la pressione al circuito dell'aria; una pressione troppo alta porta ad un alto dispendio di energia per tirare il grilletto.

8. Pulizia dei dispositivi per la regolazione della pressione



Avviso! Attenzione!

- Prima della pulizia della pistola in una lavapistole si deve togliere il SATA adam 2 display (vedere capitolo 7.1). **Non pulire mai il SATA adam 2 display in una lavapistole!** Il modulo di collegamento SATA adam 2 dock può rimanere sulla pistola per la pulizia della pistola in una lavapistole.
- Rispettare anche le indicazioni per la pulizia della Vostra pistole di verniciatura SATA.
- Soffiare la pistola di verniciatura e canale del colore, cappello dell'aria incl. filettatura e tazza a gravità nonché il modulo di collegamento **dock con aria compressa pulita** dopo la pulizia!
- **Non mettere mai il SATA adam 2 display - come pure la pistola - in detersivo!**
- **Pulire il SATA adam 2 display esclusivamente con un tessuto imbevuto di detersivo. Lubrificare successivamente O-Ring [1-6] con grasso per elevati prestazioni (cod. 48173).**
- **Utilizzare detersivo di valore neutro (ph 6,0 - 8,0)!**

**Avviso! Attenzione!**

- **Non utilizzare acidi, soluzioni alcaline, base, sverniciatori, prodotti rigenerati non adatti o altri detersivi aggressivi, p. es. toluolo.**
- Non pulire il finestrino del SATA adam 2 display utilizzando oggetti appuntiti, affilati o ruvidi!
- **Aprire il display esclusivamente per cambiare la batteria!**

**Indicazione!**

- Ulteriori consigli per la pulizia: www.sata.com/TV .

9. Cambiare la batteria [5]

**Avviso! Pericolo di esplosione!**

- Cambiare la batteria esclusivamente al di fuori di zone a rischio d'esplosione!
- **Rispettare le indicazioni di sicurezza del capitolo 6.4!**

Possono essere utilizzate esclusivamente batterie della ditta RENATA (CR2032). Utilizzare il kit di batteria (**cod. 160739**) completo di batteria, O-ring, clip di arresto e attrezzo speciale). La durata della batteria è di 1 a 3 anni a seconda di intensità d'utilizzo. La capacità della batteria viene controllata elettronicamente. Per escludere errori di misurazione, l'indicazione diventa spento quando la capacità della batteria non è sufficiente e si deve cambiare la batteria.

A seconda l'indicazione e utilizzo si deve cambiare la batteria entro i periodi seguenti:

Indicazione:

Simbolo batteria	4-6 settimane
Punto esclamativo (fa segnali luminosi)	2-3 settimane
Indicazione „Lo ^b “ accendendo	<1 settimana

1. Smontaggio del display **[5-1]** (vedi anche capitolo 7.1)
2. Aprire il display utilizzando l'attrezzo speciale e nastro elastico in gomma **[5-2], [5-3]**.

3. Spingere fuori la batteria utilizzando l'attrezzo speciale **[5-4]**.
4. Mettere la nuova RENATA CR 2032 (rispettare la polarità della batteria!).
5. Togliere la guarnizione utilizzando l'attrezzo speciale **[5-5]** e mettere la nuova guarnizione.
6. Avvitare il coperchio sul display. Si deve prestare attenzione che il coperchio viene avvitato in modo fisso per evitare un'entrata di detersivi **[5-3]**.
7. Cambiare il clip di arresto ed il piccolo O-ring nel caso di necessità. Il lato piatto del clip di arresto deve essere visibile **[senza illustrazione]**.

10. Rimediare a degli inconvenienti

Inconvenienti tecnici	Causa	Rimedio
La pressione non viene indicata	<ul style="list-style-type: none"> • Il display non è innestato in posizione nel modulo di collegamento dock • Batteria scarica 	<ul style="list-style-type: none"> • Spingere il display finchè è arrestato, capitolo 7.1 • Cambiare batteria
Non si può togliere il display o soltanto con difficoltà.	<ul style="list-style-type: none"> • Aletta di regolazione non è in posizione mediana • Conduzione appicciosa / sporca. • Clip di arresto non premuto • O-ring speciale [1-6] è gonfiato perchè è stato messo in solvente. 	<ul style="list-style-type: none"> • Mettere l'aletta di regolazione in posizione mediana, capitolo 7.1 • Pulizia delle conduzioni. • Premere il clip di arresto, capitolo 7.1 • Non mettere in solvente, capitolo 8
Aria esce tra il display ed il modulo di collegamento dock	L'O-ring sotto il clip di arresto manca o è danneggiato	Cambiare il O-ring, capitolo 9

Aria esce alla valvola sferica [1-6] (con impiego senza display)	Valvola sferica sporca	Pulire la valvola sferica, capitolo 8
Il display non innesta	<ul style="list-style-type: none"> • Clip di arresto danneggiato • Scanalatura al modulo di collegamento dock sporca o danneggiata 	<ul style="list-style-type: none"> • Cambiare il clip di arresto, capitolo 9 • Pulire la scanalatura cioè cambiare il dock
Indicazione digitale è nera o tinta	Il display è stato troppo lungo in contatto con dispositivo	Pulizia, capitolo 8, lasciar cambiare il dispositivo digitale

11. Smaltimento

Per evitare danni all'ambiente, smaltire separatamente la batteria cioè i dispositivi per la regolazione della pressione SATA adam 2. Rispettare le normative della Vostra regione!

12. Servizio

Potete ricevere accessori, ricambi e servizio tecnico dal Vostro distributore SATA.

13. Garanzia / responsabilità

Vigono le condizioni generali di contratto di SATA ed eventualmente ulteriori accordi contrattuali come pure le leggi in vigore.

SATA non si ritiene responsabile in caso di:

- Inosservanza delle disposizioni di pulizia (**vedi capitolo 8**)
- Infiltrazione di liquidi quando il SATA adam 2 display non è perfettamente chiuso (**vedi capitolo 9**)
- Altre inosservanze dell'istruzione d'uso
- Utilizzo non corretto del prodotto
- Impiego di personale non qualificato
- Inutilizzo di equipaggiamento protettivo
- Inutilizzo di accessori e ricambi originali
- Trasformazioni o modifiche tecniche non autorizzate

- Consumo / usura naturale
- Carico atipico di impiego
- Lavori di montaggio e smontaggio

14. Ricambi

Cod.	Denominazione
160739	Set batterie
160788	SATA adam 2 dock (außer SATAjet 5000 B)
160796	2 pezzi di SATA adam 2 dock (tranne per SATAjet 5000 B)
211565	SATA adam 2 dock per SATAjet 5000 B
211573	2 pezzi di SATA adam 2 dock per SATAjet 5000 B
160861	SATA adam 2 mini dock
160689	SATA adam 2 display (bar)
1031682	SATA adam 2 black display (bar)
160697	SATA adam 2 display (psi)
1031658	SATA adam 2 black display (psi)
162164	Confezione da 5 clip di arresto
162172	Confezione da 2 O-ring
162081	Confezione da 5 dock protect
195214	SATA adam 2 U (micrometro dell'aria filettatura 1/4 con display adam 2 >bar<)
195222	SATA adam 2 U (micrometro dell'aria filettatura 1/4 con display adam 2 >psi<)
195230	SATA adam 2 U dock (senza display)
195925	SATA dock con Filettatura 1/8 filettatura esterna

15. Dichiarazione di conformità

Per la dichiarazione di conformità aggiornata:







www.sata.com/downloads

Turinys [pirminis tekstas: vokiečių k.]

1. Simboliai.....	141	9. Akumulatoriaus keitimas.....	147
2. Techniniai duomenys.....	141	10. Sutrikimų šalinimas	148
3. Komplektacija	142	11. Utilizavimas	149
4. Montavimas	142	12. Klientų aptarnavimo tarnyba	149
5. Naudojimas pagal paskirtį....	142	13. Garantija / atsakomybė	149
6. Saugos nuorodos	143	14. Atsarginės dalys	149
7. Eksploatacijos pradžia.....	145	15. Atitikties deklaracija.....	150
8. Slėgio regulatoriaus įrengimų valymas	146		

1. Simboliai

	Įspėjimas apie pavojų, dėl kurio galima patirti mirtinas arba sunkias traumas!
	Atsargiai! Pavojinga situacija, kurioje galima patirti materialinės žalos.
	Sprogimo pavojus! Įspėjimas apie pavojų, dėl kurio galima patirti mirtinas arba sunkias traumas.
	Nuoroda! Naudingi patarimai ir rekomendacijos.

2. Techniniai duomenys

Maks. darbinis viršslėgis	10,0 bar	145 psi
Maks. darbinė temperatūra	60 °C	140 °F
Energijos tiekimas	Akumulatorius RENATA CR2032 (gaminio Nr. 160739)	
Rodymo tikslumas	+/- 0,05 bar	+/- 0,7 psi
Ex leidimas	II 2 G Ex ia IIC T4 Gb (KEMA 05ATEX1090X)	
ES direktyva	2014/34/EU	

3. Komplektacija

<div style="text-align: right;">Komponentas</div> <div style="text-align: left;">Gaminys</div>	SATA adam 2 display	SATA adam 2 dock	SATA adam 2 mini dock	SATA adam 2 U dock
SATA adam 2	X	X	-	-
SATA adam 2 mini	X	-	X	-
SATA adam 2 display	-	X	X	-
SATA adam 2 U	X	-	-	X

[komplektaciją įeina akumuliatorius RENATA CR2032.

4. Montavimas [1]

[1-1] „SATA adam 2 dock“ jungiamasis modulis „SATAjet“ dažų pistoletams, išskyrus „jet 5000 B“

[1-2] „SATA adam 2 dock“ jungiamasis modulis, skirtas „SATAjet 5000 B“

[1-3] „SATA adam 2 mini dock“ jungiamasis modulis „SATA minijet“ dažymo pistoletams

[1-4] SATA adam 2 U dock

[1-5] Sparnuotoji reguliavimo veržlė

[1-6] Rutulinis vožtuvas

[1-7] SATA adam 2 display

[1-8] Sandarinimo žiedas| Prašymas tepti **nuolat aukštos kokybės tepalu** (Gaminio Nr. 48173)

[1-9] Fiksavimo spaustukas

[1-10] Skaitmeninis indikatorius

5. Naudojimas pagal paskirtį

Slėgio reguliatoriaus įrengimui SATA adam 2 pritaikyti pagal nurodymus, kad būtų galima nustatyti SATA lakavimo pistoletą ir kontroliuoti jėgimo slėgį.



Įspėjimas!

- Netinkamai naudojant, už žalą ir nelaimingus atsitikimus atsako naudotojas!

6. Saugos nuorodos



6.1. Bendrosios saugos nuorodos

		Įspėjimas! Atsargiai!
<ul style="list-style-type: none"> • Prieš naudodami prietaisą, atidžiai bei iki galo perskaitykite visas saugos nuorodas ir dažymo pistoleto naudojimo instrukciją. Laikykitės saugos nuorodų ir nurodytų žingsnių. • Saugokite visus pridedamus dokumentus ir perduokite prietaisą kitiems asmenims tik kartu su šiais dokumentais. • Taip pat būtina laikytis atitinkamo SATA dažymo pistoleto naudojimo instrukcijos reikalavimų! 		

6.2. Specifinės saugos nuorodos

	Įspėjimas!
<ul style="list-style-type: none"> • Laikykitės vietinių saugos, nelaimingų atsitikimų prevencijos, darbų saugos ir aplinkosaugos taisyklių! • Naudoti, valyti ir techniškai prižiūrėti leidžiama tik specialistams! • Asmenims, kurių gebėjimą reaguoti mažina narkotikai, alkoholis, medikamentai ir kt., naudoti prietaisą draudžiama! • Niekada nenaudokite prietaiso, jei jis pažeistas arba trūksta dalių! Naudokite tik stipriai priveržę fiksavimo varžtą (žr. 7 skyrių)! • Prieš naudodami, prietaisą kaskart patikrinkite ir, jei reikia, suremontuokite! • Jei prietaisas pažeistas, iš karto nutraukite jo eksploatavimą ir atskirkite nuo suslėgtojo oro tinklo! • Niekada savavališkai prietaiso nerekonstruokite ir techniškai nekeiskite! • Naudokite tik originalias SATA atsargines dalis ir priedus! • Visada venkite sąlyčio su purškiamomis terpėmis, kurių sudėtyje yra rūgščių, šarmų arba benzino! • Niekada nenaudokite prietaiso uždegimo šaltinių, pvz., atviros ugnies, degančių cigarečių arba nuo sprogdimo neapsaugotų elektros įrenginių, srityje! 	

6.3. Asmeninės apsauginės priemonės

	Įspėjimas!
<ul style="list-style-type: none"> • Naudodami, valydami ir techniškai prižiūradami prietaisą, visada užsidėkite leidžiamas naudoti kvėpavimo takų ir akių apsaugas bei tinkamas apsaugines pirštines, vilkėkite nbsp;apsauginiais drabužiais ir avėkite apsauginius batus! 	

6.4. Naudojimas potencialiai sprogiuose atmosferose

Prietaisą leidžiama naudoti / laikyti 1 ir 2 sproguo zonų potencialiai sprogiuose atmosferose.

	Įspėjimas! Sprogimo pavojus!
<p>Jei naudojama, kaip nurodyta toliau, prarandama apsauga nuo sprogių, todėl <u>draudžiama</u>:</p> <ul style="list-style-type: none"> • Slėgio regulatoriaus įrengimus SATA adam 2 kartu su lakavimo pistoletu nelaikyti ir nenaudoti sprogiams pavojingose vietose Ex-Zone 0 ! • Naudoti tirpiklius ir valiklius halogenizuotų angliavandenilių pagrindu! Tuo metu vykstanti cheminė reakcija gali būti sprogi! 	

Buvo atlikta elektroninio slėgio matuoklio bandomojo modelio patikra. Jis sukurtas, sukonstruotas ir pagamintas, remiantis ES direktyva 2014/34/ES. Atitinkamai grupei jis buvo priskirtas pagal Ex ia IIC T4 Ga arba Ex ia IIC T4 Gb. Leidžiama naudoti ir laikyti 1 ir 2 potencialiai sprogiuose zonoje, kurioje aplinkos temperatūra neviršija 60 °C. Patikros vieta: KEMA 05 ATEX 1090 X. Kiti leidimai: FM Global IS CL I DIV 1 GPS ABCD T4 Ta = 60 °C, IS CL I DIV 1 ZN 0 AExia IIC T4 Ta = 60 °C ir CSA IS CLI I DIV 1, GP A, B, C, D T4, Tamax = 60°C, Ex ia IIC T4 Gb, CL I ZN 1 A/Ex ia IIC T4 Gb, CSA_05CA1692762.

IECEX ženklinaimas: IECEX KEM 09.0075

**Įspėjimas! Sprogimo pavojus!**

Jei naudojama, kaip nurodyta toliau, prarandama apsauga nuo sprogo, todėl draudžiama:

- Keisti akumuliatorių potencialiai sprogiuose atmosferose!
- Montuoti kitą, o ne bendrovės „Renata“ akumuliatorių CR 2032 (**SATA Art. Nr. 160739**)!

7. Eksploatacijos pradžia [2]

**Įspėjimas! Atsargiai!**

- Prieš pirmą kartą montuojant slėgio reguliatoriaus įrangą SATA adam 2 atjungti lakavimo pistoletą nuo suspausto oro!
- Atkreipkite dėmesį, kad srieginės jungtys būtų tvirtai priveržtos.

Žingsnis 1. - 4. galioja tik SATA adam 2 (mini)

1. Atlaisvinkite fiksavimo varžtą [2-1] ir ištraukite.
2. Išimkite oro mikrometrą [2-2].
3. Įstatykite „SATA adam 2“ [2-3] į dažymo pistoletą.
4. Priveržkite fiksavimo varžtą [2-4].

**Įspėjimas!**

- Patikrinkite, ar gerai priveržtas fiksavimo varžtas! „SATA adam 2“ (mini) gali nevaldomai iššokti iš dažymo pistoleto!

7.1. Ekranų išmontavimas ir montavimas [3]

Išmontavimas:

- Sparnuotąją reguliavimo veržlę [3-1] nustatykite į vidurinę padėtį.
- Paspauskite fiksavimo spaustuką [3-2] ir, stumdami į viršų, išstumkite ekraną [3-3] iš kreipiamosios.

Montavimas:

- Nustatykite sparnuotąją reguliavimo veržlę [3-4] į vidurinę padėtį.
- Ekraną [3-5] teisingoje padėtyje įstatykite į kreipiamąją ir stumkite jį žemyn, kol užsifikuos.

7.2. Pistoletų įėjimo slėgio nustatymas [4]



Nuoroda!

- Kai SATA adam 2 (mini) pilnai ištraukti ištraukiamąją kilpą [4-1] ir nustatyti įeinamąjį į pistoletą oro slėgį su reguliuojamomis mentelėmis [4-2], ištraukiamąją kilpą vėl paleisti.
- Naudodami „SATA adam 2 U“, visiškai nuimkite paleidiklio skliautelį [4-1] – dažų pistoleto oro mikrometras turi būti visiškai atidarytas – ir nustatykite įėjimo slėgį pagal [4-3], tada vėl atleiskite paleidiklio skliautelį.
- Jei reikalingas pistoleto įėjimo slėgis nepasiekiamas, suslėgto oro tinkle reikia padidinti slėgį. Dėl per didelio slėgio susidaro didelės nuspaudimo jėgos.

8. Slėgio reguliatoriaus įrengimų valymas



Įspėjimas! Atsargiai!

- Prieš plaunant lakavimo pistoletą skalbimo mašinoje reikia SATA adam 2 išmontuoti ekraną (žiūrėti skyrių 7.1). SATA adam 2 **niekada ekrano neplauti skalbimo mašinoje!** Jungties modulis dock plaunant lakavimo pistoletą skalbimo mašinoje gali likti primontuotas ant pistoleto.
- Taip pat atkreipkite dėmesį į savo SATA dažymo pistoleto valymo nuorodas.
- Po valymo lakavimo pistoletą ir dažų kanalą, oro purkštukus įskaitant sriegį ir piltuvėlį o taip pat **dock** jungties modulį **sausai prapūsti suslėgto oro srove!**
- SATA adam 2 **displeju** (un krāsu pulverizatorus) **nedrīkst iemērk tīrīšanas šķīdumā!**
- SATA adam 2 **displeju drīkst tīrīt tikai ar tīrīšanas līdzekļi samitrinātu drāniņu.** Pēc tam ieziediet **blīvgredzenu [1-6] ar augstas efektivitātes smērvielu (preces nr. 48173).**
- **Naudokite neutralūjį valymo skystį (pH vertė nuo 6 iki 8)!**
- **Neizmantojiet skābes, sārmus, bāzes, kodinātājus un nepiemērotus atjaunošanas šķīdumus, kā arī citus kodīgus tīrīšanas līdzekļus, piemēram, toluolu!**

**Įspėjimas! Atsargiai!**

- Nevalykite „SATA adam 2“ ekrano stiklo smailiais, aštriais arba neapdorotais daiktais!
- **Ekraną atidarykite tik norėdami pakeisti akumuliatorių!**

**Nuoroda!**

- Kiti valymo patarimai: www.sata.com/TV.

9. Akumulatoriaus keitimas [5]

**Įspėjimas! Sprogimo pavojus!**

- Akumuliatorių keiskite tik už potencialiai sprogių atmosferų ribų!
- **Būtinai laikykitės 6.4 skyriaus saugos nuorodų!**

Galima naudoti tik firmos RENATA (CR2032) elementus. Naudoti elementų komplektą (**Art. Nr. 160739**) su elementu, O-žiedus, fiksavimo segtuką, paėmimo juostą ir specialų įrankį.) Elemento darbinė trukmė atitinkamai kiekvienu atveju nuo naudojimo intensyvumo yra 1 - 3 metai. Elemento galingumas kontroliuojamas elektroniniu būdu. Norint išvengti matavimo klaidų, kai nepakanka elemento galingumo, rodmuo išjungiamas, o elementą būtina pakeisti.

Priklausomai nuo rodmens ir naudojimo elementas turi būti keičiamas atitinkamai pagal sekančius laikotarpius:

Rodmuo:

Elemento simbolis	4-5 savaitės
Šauktukai (blykčiojant)	2-3 savaitės
Rodmuo „Lo ^b “jungiant	<1

1. Ekrano išmontavimas **[5-1]** (taip pat žr. 7.1 skyrių)
2. Atidarykite ekraną specialiu įrankiu ir ištraukimo dirželiu **[5-2], [5-3]**.
3. Išstumkite akumuliatorių specialiu įrankiu. **[5-4]**
4. Įstatykite naują akumuliatorių RENATA CR 2032 (atkreipkite dėmesį į akumulatoriaus poliškumą!).
5. Specialiu įrankiu išimkite sandariklį **[5-5]** ir įstatykite naują sandariklį.
6. Ant ekrano prisukite dangtelį. Atkreipkite dėmesį į tai, ar dangtelis būtų įsuktas iki atramos, kad nepatektų valymo skysčių **[5-3]**.

7. Jei reikia, pakeiskite fiksavimo spaustuką ir mažąjį žiedinį tarpiklį. Plokščioji fiksavimo spaustuko pusė turi būti matoma (**be pav.**).

10. Sutrikimų šalinimas

Sutrikimas	Priežastis	Ką daryti?
Slėgis nerodomas	<ul style="list-style-type: none"> • Ekranas neužsifiksavęs jungties modulyje dock. • Išsikrovė akumulatorius 	<ul style="list-style-type: none"> • Stumkite ekraną, kol jis užsifiksuos, 7.1 skyrius • Pakeisti akumuliatorių
Ekranas nenusima arba nusiima sunkiai	<ul style="list-style-type: none"> • Sparnuotoji reguliavimo veržlė ne vidurinėje padėtyje • Aplipusios / nešvarios kreipiamosios. • Nepaspaustas fiksavimo spaustukas • Įdėjus į tarpiklį, išbrinko specialus žiedinis tarpiklis [1-6] 	<ul style="list-style-type: none"> • Nustatykite sparnuotąją reguliavimo veržlę į vidurinę padėtį, 7.1 skyrius • Išvalykite kreipiamąsias. • Paspauskite fiksavimo spaustuką, 7.1 skyrius • Nemerkite į tarpiklį, 8 skyrius
Oras išeina tarp ekrano ir jungties modulyje dock	Po fiksavimo spaustuku nėra žiedinio tarpiklio arba jis pažeistas	Įstatykite žiedinį tarpiklį, 9 skyrius
Per rutulinį vožtuvą [1-8] išeina oras (naudojant be ekrano)	Nešvarus rutulinis vožtuvas	Išvalykite rutulinį vožtuvą, 8 skyrius
Ekranas neužsifiksuoja	<ul style="list-style-type: none"> • Pažeistas fiksavimo spaustukas • Jungties modulyje dock griovelis užterštas arba pažeistas. 	<ul style="list-style-type: none"> • Pakeiskite fiksavimo spaustuką, 9 skyrius • Išvalykite griovelį arba pakeiskite doką

Juodas arba pakeitęs spalvą ekranas	Ekranas per ilgai veikė valymo skystis	Išvalykite, 8 skyrių, paveskite pakeisti skaitmeninį indikatorį
-------------------------------------	--	--

11. Utilizavimas

Kad nepadaryti žalos aplinkai, bateriją lygiai taip pat slėgio reguliavimo įrengimus SATA adam 2 pašalinti atitinkamai pagal reikalavimus. Atkreipti dėmesį į vietas reikalavimus!

12. Klientų aptarnavimo tarnyba

Priedus, atsargines dalis ir techninę pagalbą Jums suteiks Jūsų SATA prekybos atstovas.

13. Garantija / atsakomybė

Galioja Bendrosios SATA sandorio sąlygos ir kiti sutartiniai susitarimai bei atitinkami galiojantys įstatymai.

SATA neatsako, kai:

- Valymo taisyklių nesilaikymas (**žr. 8 skyrių**)
- Skysčių prasisverbimas, kai „SATA adam 2“ ekranas neprisukamas iki galo (**žr. 9 skyrių**)
- Kitoks naudojimo instrukcijos nesilaikymas
- gaminys naudojamas ne pagal paskirtį
- dirba nekvalifikuotas personalas
- Nenaudojamos asmeninės apsauginės priemonės
- nenaudojami originalūs priedai ir atsarginės dalys
- atliekamos savavališkos rekonstrukcijos arba techniniai pakeitimai
- atsiranda natūralus susidėvėjimas / dilimas
- apkraunama naudojimui netipiška smūgine apkrova
- Montavimo ir išmontavimo darbai

14. Atsarginės dalys

Gaminio Nr.	Pavadinimas
160739	Baterijų rinkinys
160788	SATA adam 2 dock (aušer SATAjet 5000 B)

Gaminio Nr.	Pavadinimas
160796	2 vnt. „SATA adam 2 dock“ (išskyrus „SATAjet 5000 B“)
211565	„SATA adam 2 dock“, skirtas „SATAjet 5000 B“
211573	2 vnt. „SATA adam 2 dock“, skirti „SATAjet 5000 B“
160861	SATA adam 2 mini dock
160689	SATA adam 2 display (bar)
1031682	SATA adam 2 black display (bar)
160697	SATA adam 2 display (psi)
1031658	SATA adam 2 black display (psi)
162164	5 fiksavimo spaustukai
162172	2 žiediniai tarpikliai
162081	5x dock protect
195214	SATA adam 2 U (oro mikrometrasG 1/4 su adam 2 display >bar<)
195222	SATA adam 2 U (oro mikrometrasG 1/4 su adam 2 display >psi<)
195230	SATA adam 2 U dock (be ekrano)
195925	SATA dock, G 1/8 Išorinis sriegis

15. Atitikties deklaracija

Galiojančią atitikties deklaraciją rasite:







www.sata.com/downloads

Satura rādītājs [oriģinālā redakcija: vāciski]

1. Simboli.....	151	9. Baterijas nomaiņa.....	157
2. Tehniskie parametri	151	10. Traucējumu novēršana.....	158
3. Piegādes komplekts	152	11. Utilizācija	159
4.	152	12. Klientu apkalpošanas centrs.....	159
5. Paredzētais pielietojums	152	13. Garantija / atbildība	159
6. Drošības norādījumi	153	14. Rezerves detaļas.....	159
7. Eksploatācijas sākšana	155	15. Atbilstības deklarācija.....	160
8.	156		

1. Simboli

	Brīdinājums! par briesmām, kas var izraisīt nāvi vai nodarīt smagus miesas bojājumus.
	Sargies! no bīstamām situācijām, kas var izraisīt materiālus zaudējumus.
	Sprādzienbīstamība! Brīdinājums par apdraudējumu, kas var izraisīt nāvi vai nodarīt smagus miesas bojājumus.
	Norāde! Noderīgi padomi un ieteikumi.

2. Tehniskie parametri

Maks. darba pārspiediens	10,0 bar	145 psi
Maks. darba temperatūra	60 °C	140 °F
Barošana	Baterija RENATA CR2032 (preces Nr. 160739)	
Indikācijas precizitāte	+/- 0,05 bar	+/- 0,7 psi
Sprādzienaizsardzības sertifikāts	II 2 G Ex ia IIC T4 Gb (KEMA 05ATEX1090X)	
ES direktīva	2014/34/EU	

3. Piegādes komplekts

Sastāvdaļas Izstrādājums	SATA adam 2 display	SATA adam 2 dock	SATA adam 2 mini dock	SATA adam 2 U dock
SATA adam 2	X	X	-	-
SATA adam 2 mini	X	-	X	-
SATA adam 2 display	-	X	X	-
SATA adam 2 U	X	-	-	X

Piegādes komplektā ir iekļauta viena baterija RENATA CR2032.

4.

- [1-1] SATA adam 2 dock savienojuma modulis, kas paredzēts SATAjet krāsu pulverizatoriem, izņemot jet 5000 B
- [1-2] SATA adam 2 dock savienojuma modulis, kas paredzēts SATAjet 5000 B
- [1-3] SATA adam 2 mini doka Savienojuma modulis SATA minijet krāsu pulverizatoriem
- [1-4] SATA adam 2 U dock
- [1-5] Regulējama galviņa
- [1-6] Lodveida vārsts
- [1-7] SATA adam 2 display
- [1-8] Blīvgredzens | Lūdzu, **vienmēr ieziest ar augstas efektivitātes smērvielu** (preces nr. 48173)
- [1-9] Fiksators
- [1-10] Digitālais displejs

5. Paredzētais pielietojums

Spiediena regulēšanas ierīces SATA adam 2 ir paredzētas SATA krāsu pulverizatora ieejas spiediena noregulēšanai un pārbaudei.



Brīdinājums!

- Par bojājumiem un nelaimes gadījumiem, nepareizi izmantojot ierīci, atbild lietotājs!

6. Drošības norādījumi



6.1. Vispārīgie drošības norādījumi

		Brīdinājums! Sargies!
<ul style="list-style-type: none"> • Pirms ierīces lietošanas rūpīgi un līdz galam izlasiet visus drošības norādījumus un krāsu pulverizatora lietošanas instrukciju. Ievērot drošības norādījumus un aprakstītās darbības. • Uzglabājiet visus klāt pievienotos dokumentus un ierīci tālākai lietošanai nododiet tikai kopā ar šiem dokumentiem. • Obligāti ievērojiet arī attiecīgā SATA krāsu pulverizatora lietošanas instrukciju! 		

6.2. Specifiskie drošības norādījumi



	Brīdinājums!
<ul style="list-style-type: none"> • Ievērot vietējos drošības, nelaimes gadījumu novēršanas, darba aizsardzības un vides aizsardzības noteikumus! • Krāsu pulverizatora lietošanu, tīrīšanu un tehnisko apkopi drīkst veikt tikai speciālisti! • Personām, kurām narkotiku, alkohola, medikamentu iedarbības vai kādu citu iemeslu dēļ ir palēninājies reakcijas ātrums, ierīci lietot ir aizliegts! • Nekad nesākt ierīces ekspluatāciju, ja tajā ir bojājumi vai trūkst kāda detaļa! Ierīci lietot tikai tad, ja tai ir stingri iemontēta fiksācijas skrūve (skat. 7. nodaļu)! • Ierīci pirms katras lietošanas reizes pārbaudīt un nepieciešamības gadījumā salabot! • Ja ierīcē ir radušies bojājumi, nekavējoties pārtraukt tās ekspluatāciju, atvienot no saspiestā gaisa bloka! • Ierīci nekad pašrocīgi nepārbūvēt vai neveikt tajā tehniska rakstura izmaiņas! • Izmantot tikai SATA oriģinālās rezerves detaļas vai piederumus! • Nekad neļaut ierīcei nonākt saskarē ar skābi, sārmus vai benzīnu saturošiem šļakstošiem šķīdumiem! • Nekad neizmantojiet ierīci aizdegšanās avotu, piemēram, atklātas uguns, degošu cigarešu vai pret sprādzieniem neaizsargātu elektroierīču tuvumā! 	

6.3. Individuālie aizsardzības līdzekļi

	Brīdinājums!
<ul style="list-style-type: none"> • Ierīces lietošanas laikā vai veicot tās tīrīšanu un apkopi, vienmēr izmantot sertificētas elpošanas ceļu aizsargierīces un acu aizsargus, kā arī piemērotus aizsargcimdus un nbsp;darba apģērbu un darba apavus! 	

6.4. Lietošana sprādzienbīstamības zonās

Ierīce ir sertificēta izmantošanai / uzglabāšanai 1. un 2. sprādzienbīstamības zonas sprādziendrošajos nodalījumos.

		Brīdinājums! Sprādzienbīstamība!
<p>Tālā norādītā pielietojuma un darbību rezultātā zūd aizsardzība pret sprādzienbīstamību un tādēļ ir <u>aizliegts</u>:</p> <ul style="list-style-type: none"> • Spiediena regulēšanas ierīces SATA adam 2 neienest un neizmantot kopā ar krāsu pulverizatoru 0. eksplozīvās zonas sprādzienbīstamajos nodalījumos! • Izmantot šķīdinātājus vai tīrīšanas līdzekļus, kuri izgatavoti uz halogenizētu ogļūdeņražu bāzes! Tā rezultātā rodas ķīmiskās reakcijas var izraisīt eksploziju! 		

Elektroniskajam manometram ir veikta tipa pārbaude. Tas ir izstrādāts, konstruēts un izgatavots saskaņā ar ES Direktīvu 2014/34/ES. Tā klasifikācija ir veikta atbilstoši Ex ia IICT4 Ga vai Ex ia IICT4 Gb. To atļauts lietot un uzglabāt 1. un 2. sprādzienbīstamības zonā, apkārtējās vides temperatūrai nepārsniedzot 60°C. Pārbaudes iestāde: KEMA 05 ATEX 1090 X. Citi sertifikāti: FM Global IS CL I DIV 1 GPS ABCD T4 Ta = 60°C, IS CL I DIV 1 ZN 0 AEx ia IIC T4 Ta = 60°C un CSA IS CLI I DIV 1, GP A, B, C, D T4, Tamax = 60°C, Ex ia IIC T4 Gb, CL I ZN 1 A/Ex ia IIC T4 Gb, CSA_05CA1692762.

IECEX ženklināšana: IECEX KEM 09.0075

**Brīdinājums! Sprādzienbīstamība!**

Tālā norādītā pielietojuma un darbību rezultātā zūd aizsardzība pret sprādzienbīstamību un tādēļ ir aizliegts:

- Baterijas mainīšana sprādzienbīstamības zonās!
- Citas baterijas ievietošana, kas nav CR 2032, firmas RENATA (**SATA preces Nr. 160739**) izstrādājums!

7. Eksploatācijas sākšana [2]

**Brīdinājums! Sargies!**

- Pirms spiediena regulēšanas ierīces SATA adam 2 pirmreizējās montāžas krāsu pulverizatoru atvienot no saspiestā gaisa bloka!
- Raugieties, lai skrūvsavienojumi nekļūtu vaļīgi.

1. - 4. solis attiecas tikai uz ierīci SATA adam 2 (mini)

1. Atskrūvēt un izvilkt fiksācijas skrūvi **[2-1]**.
2. Izņemt gaisa mikrometru **[2-2]**.
3. SATA adam 2 **[2-3]** ievietot krāsu pulverizatorā.
4. Cieši pievilkt fiksācijas skrūvi **[2-4]**.

**Brīdinājums!**

- Pārbaudīt, vai fiksācijas skrūve ir stingri nostiprināta! SATA adam 2 (mini) var nekontrolētā veidā „izšauties” no krāsu pulverizatora!

7.1. Displeja [3] demontāža un montāža

Demontāža:

- Regulējamo galviņu **[3-1]** iestatīt vidējā pozīcijā.
- Fiksatoru **[3-2]** piespiest un displeju **[3-3]** virzienā uz augšu izbīdīt no vadotnes.

Montāža:

- Regulējamo galviņu **[3-4]** iestatīt vidējā pozīcijā.
- Displeju **[3-5]** pareizā stāvoklī ievietot vadotnē un bīdīt uz leju, līdz tas nofiksējas.

7.2. Pulverizatora ieejas spiediena noregulēšana [4]



Norāde!

- Ierīcei SATA adam 2 (mini) izplūdes aptverī līdz galam nobīdīt [4-1] un pulverizatora ieejas spiedienu iestatīt ar regulējamo galviņu [4-2], izplūdes aptverī atkal atlaist.
- SATA adam 2 U ir pilnībā jāatvelk mēlītes sargs [4-1] – krāsu pulverizatora gaisa mikrometram jābūt pilnībā atvērtam – un pulverizatora ieejas spiediens jānoregulē saskaņā ar [4-3], un pēc tam jāatlaiž mēlītes sargs.
- Ja nepieciešamais pulverizatora ieejas spiediens netiek sasniegts, saspiestā gaisa blokā ir jāpalielina spiediens; augsts spiediens izraisa lielākus izplūdes spēka faktoros.

8.



Brīdinājums! Sargies!

- Pirms krāsu pulverizatora tīrīšanas mazgājamajā mašīnā jādemontē SATA adam 2 displejs (skat. 7.1. nodaļu). SATA adam 2 **displeju nekad netīrīt mazgājamajā mašīnā!** Savienojuma modulis dock krāsu pulverizatora tīrīšanas nolūkā mazgājamajā mašīnā var palikt uzmontēts uz pulverizatora.
- Ievērojiet arī SATA krāsu pulverizatora tīrīšanas norādījumus.
- Pēc tīrīšanas krāsu pulverizatoru un krāsas plūsmas kanālu, gaisa sprauslu kopā ar vītņi un krāsas padeves tvertņi, kā arī **dock** savienojuma moduli **izžāvēt ar tīru saspiestu gaisu!**
- SATA adam 2 **displeju** - tāpat kā krāsu pulverizatorus - **nekad nemērk tīrīšanas šķīdumā!**
- SATA adam 2 **displeju drīkst tīrīt tikai ar tīrīšanas šķīdumā samērcētu lupatiņu.** Pēc tam **blīvgredzenu [1-6] ieziest ar augstas efektivitātes smērvielu (preces nr. 48173).**
- Izmantot neitrālu tīrīšanas šķīdumu (pH vērtība no 6 līdz 8)!
- **Neizmantot skābes, sārmus, bāzes, kodināšanas šķīdumus, nepiemērotus reģenerātus vai citus stipras iedarbības tīrīšanas līdzekļus, piemēram, toluolu!**

**Brīdinājums! Sargies!**

- SATA adam 2 displeja stikla virsmu netīrīt ar smailiem, asiem vai raupjiem priekšmetiem!
- **Displeju atvērt tikai baterijas nomaiņas nolūkā!**

**Norāde!**

- Citi tīrīšanas padomi: www.sata.com/TV.

9. Baterijas nomaiņa [5]

**Brīdinājums! Sprādzienbīstamība!**

- Baterijas maiņšanu veikt tikai ārpus sprādzienbīstamības zonām!
- **Ievērot 6.4. nodaļā sniegtos drošības norādījumus!**

Atļauts izmantot vienīgi firmas RENATA (CR2032) baterijas. Izmantot bateriju komplektu (**preces nr. 160739**) ar bateriju, blīvgredzeniem, fiksējošo klipši, spīļlenti un speciālo instrumentu). Baterijas darba ilgums atkarībā no lietošanas biežuma ir 1 - 3 gadi. Baterijas jauda tiek uzraudzīta elektroniski. Lai izslēgtu mērījuma kļūdas, nepietiekamas baterijas jaudas gadījumā displejs tiek izslēgts un ir jānomaina baterija.

Atkarībā no indikācijas un lietojuma baterija ir jānomaina šādā laikā:

Indikācija:

baterijas simbols	4-5 nedēļās
izsaukuma zīme (mirgojoša)	2-3 nedēļās
indikācija "Lob" ieslēgšanas brīdī	<1

1. Displeja demontāža **[5-1]** (skat. arī 7.1. nodaļu).
2. Displeju atvērt, izmantojot speciālo instrumentu un roktura lenti **[5-2]**, **[5-3]**.
3. Bateriju ar speciālo instrumentu izbīdīt ārā **[5-4]**.
4. Ievietot jaunu RENATA CR 2032 bateriju (ievērot baterijas polu izvietojumu!).
5. Izmantojot speciālo instrumentu, izņemt veco blīvējumu **[5-5]** un ievietot jaunu blīvējumu.
6. Vāku uzskrūvēt uz displeja. Raudzīties, lai vāks tiktu uzskrūvēts līdz galam, tādējādi novēršot tīrīšanas šķidrumu iekļuvi ierīcē **[5-3]**.

7. Vajadzības gadījumā nomainīt fiksatoru un mazo blīvgredzenu. Fiksatora plakanajai pusei ir jābūt redzamai [bez attēla].

10. Traucējumu novēršana

Traucējums	Cēlonis	Novēršana
Nav redzama spiediena indikācija.	<ul style="list-style-type: none"> Displejs nav nofiksējies savienojuma modulī Tukša baterija 	<ul style="list-style-type: none"> Displeju iebīdīt fiksācijas mehānismā, 7.1. nodaļa. Nomainīt bateriju.
Displeju nav iespējams noņemt vai to var noņemt tikai ar piepūli.	<ul style="list-style-type: none"> Regulējamā galviņa neatrodas vidējā pozīcijā. Salipušas / netīras vadotnes. Nav nospiests fiksators. Piebriedis speciālais blīvgredzens [1-6], ko izraisījusi tā iemērkšana šķīdinātājā. 	<ul style="list-style-type: none"> Regulējamo galviņu iestatīt vidējā pozīcijā, 7.1. nodaļa. Vadotņu tīrīšana. Nospiest fiksatoru, 7.1. nodaļa. Nemērkst šķīdinātājā, 8. nodaļa.
Starp displeju un savienojuma moduli dock izplūst gaiss	Zem fiksatora nav blīvgredzēna vai tas ir bojāts.	Nomainīt blīvgredzenu, 9. nodaļa.
Pie lodveida vārsta [1-8] izplūst gaiss (izmantojot bez displeja).	Netīrs lodveida vārsts.	Iztīrīt lodveida vārstu, 8. nodaļa.
Displejs nenofiksējas.	<ul style="list-style-type: none"> Bojāts fiksators. Rieva pie savienojuma moduļa dock ir netīra vai bojāta 	<ul style="list-style-type: none"> Nomainīt fiksatoru, 9. nodaļa. Iztīrīt uznavu, resp., doku.
Digitālais displejs ir melns vai krāsains.	Displejs pārāk ilgi pakļauts tīrīšanas šķidrums radītam noslogojumam.	Tīrīšana, 8. nodaļa, likt nomainīt digitālo bloku.

11. Utilizācija

Lai novērstu kaitējuma nodarīšanu apkārtējai videi, baterija vai attiecīgi spiediena regulēšanas ierīces SATA adam 2 ir jāutilizē atbilstoši noteikumiem. Ievērot vietējos noteikumus!

12. Klientu apkalpošanas centrs

Piederumus, rezerves detaļas un tehnisko atbalstu Jūs varat saņemt no sava SATA pārdevēja.

13. Garantija / atbildība

Ir spēkā SATA vispārējie darījumu noteikumi un eventuālās papildu vienošanās, kā arī attiecīgi spēkā esošie likumi.

SATA neuzņemas atbildību, ja:

- Tīrīšanas noteikumu neievērošana (**skat. 8. nodaļu**)
- Šķidrumu iekļuve, ja SATA adam 2 displejs nav maksimāli aizgriezts ciet (**skat. 9. nodaļu**)
- Cita veida lietošanas instrukcijas neievērošana
- izstrādājums tiek lietots neatbilstoši paredzētajam pielietojumam
- tiek piesaistīts neapmācīts personāls
- Personīgā aizsargaprīkojuma nelietošana
- netiek izmantoti oriģinālie piederumi un rezerves detaļas
- tiek veiktas pašrocīga pārbūve vai tehniskas izmaiņas
- ir dabisks nolietojums / nodilums
- ja rodas lietojumam netipisks trieciennoslogojums
- tiek veikti montāžas un demontāžas darbi

14. Rezerves detaļas

Preces Nr.	Nosaukums
160739	Bateriju komplekts
160788	SATA adam 2 dock (außer SATAjet 5000 B)
160796	SATA adam 2 dock, 2 gab. (izņemot SATAjet 5000 B)
211565	SATA adam 2 dock, kas paredzēts SATAjet 5000 B
211573	SATA adam 2 dock, kas paredzēts SATAjet 5000 B, 2 gab.
160861	SATA adam 2 mini dock

Preces Nr.	Nosaukums
160689	SATA adam 2 display (bar)
1031682	SATA adam 2 black display (bar)
160697	SATA adam 2 display (psi)
1031658	SATA adam 2 black display (psi)
162164	5x fiksators
162172	2x blīvgredzens
162081	5x dock protect
195214	SATA adam 2 U (gaisa mikrometrs G 1/4 ar adam 2 displeju >bar<)
195222	SATA adam 2 U (gaisa mikrometrs G 1/4 ar adam 2 displeju >psi<)
195230	SATA adam 2 U dock (bez displeja)
195925	SATA dock, G 1/8 ārējā vītne

15. Atbilstības deklarācija

Pašreiz spēkā esošā atbilstības deklarācija ir pieejama vietnē:







www.sata.com/downloads

Inhoudsopgave [oorspronkelijke versie: Duits]

1. Symbolen	161	9. Batterij vervangen	167
2. Technische gegevens	161	10. Storingen verhelpen	168
3. Leveringsomvang	162	11. Afvalverwerking	169
4. Opbouw	162	12. Klantenservice	169
5. Gebruik waarvoor het apparaat bestemd is	162	13. Garantie / Aansprakelijkheid	169
6. Veiligheidsinstructies	163	14. Reserveonderdelen	170
7. Ingebruikname	165	15. Conformiteitsverklaring	170
8. Reinigen van de drukregeleenheden	166		

1. Symbolen

	Waarschuwing! voor gevaar dat kan leiden tot de dood of tot ernstige verwondingen.
	Voorzichtig! voor een gevaarlijke situatie die kan leiden tot materiële schade.
	Explosiegevaar! Waarschuwing voor gevaar dat kan leiden tot de dood of tot ernstige verwondingen.
	Aanwijzing! Nuttige tips en aanbevelingen.

2. Technische gegevens

Max. bedrijfsoverdruk	10,0 bar	145 psi
Max. bedrijfstemperatuur	60 °C	140 °F
Voedingsspanning	Accu RENATA CR2032 (art. nr. 160739)	
	+/- 0,05 bar	+/- 0,7 psi
Ex-toelating	II 2 G Ex ia IIC T4 Gb (KEMA 05ATEX1090X)	
EU-richtlijn	2014/34/EU	

3. Leveringsomvang

Component \ Product	SATA adam 2 display	SATA adam 2 dock	SATA adam 2 mini dock	SATA adam 2 U dock
SATA adam 2	X	X	-	-
SATA adam 2 mini	X	-	X	-
SATA adam 2 display	-	X	X	-
SATA adam 2 U	X	-	-	X

In de leveringsomvang is een batterij RENATA CR2032 inbegrepen.

4. Opbouw [1]

- [1-1] SATA adam 2 dock verbindingsmodule voor SATAjet verfpistolen behalve jet 5000 B
- [1-2] SATA adam 2 dock verbindingsmodule voor SATAjet 5000 B
- [1-3] SATA adam 2 mini dock Verbindingsmodule voor SATA minijet-lakpistolen
- [1-4] SATA adam 2 U dock
- [1-5] Afstelblad
- [1-6] Kogelklep
- [1-7] SATA adam 2 display
- [1-8] O-Ring | **Altijd met hoogwaardig smeervet** (art.-nr. 48173) smeren
- [1-9] Bevestigingsclip
- [1-10] Digitale weergave

5. Gebruik waarvoor het apparaat bestemd is

De drukregeleenheden SATA adam 2 zijn reglementair voorzien om de ingangsdruk van een SATA-lakpistool in te stellen en te controleren.





Waarschuwing!

- Voor schade en ongevallen bij onvakkundig gebruik is de gebruiker aansprakelijk!

6. Veiligheidsinstructies



6.1. Algemene veiligheidsinstructies

 	Waarschuwing! Voorzichtig!
<ul style="list-style-type: none"> • Lees voor het gebruik van dit apparaat ook alle veiligheidsinstructies en de gebruikershandleiding van de lakpistool aandachtig en volledig door. De veiligheidsinstructies en de stappen die daarvoor nodig zijn, dienen te worden nageleefd. • Bewaar alle bijgevoegde documenten en geef het apparaat alleen samen met deze documenten door. • Neem absoluut ook de gebruikershandleiding van het desbetreffende SATA-lakpistool in acht! 	

6.2. Specifieke veiligheidsinstructies

	Waarschuwing!
<ul style="list-style-type: none"> • De plaatselijke veiligheids-, ongevallenpreventie-, arbeidsveiligheids- en milieubeschermingsvoorschriften naleven! • Gebruik, reiniging en onderhoud alleen door vaklui! • Personen bij wie het reactievermogen door drugs, alcohol, medicijnen of op andere wijze verminderd is, mogen niet met het apparaat omgaan! • Apparaat nooit aanzetten in geval van beschadiging of ontbrekende delen! Met name alleen bij stevig gemonteerde stelschroef (zie hoofdstuk 7.) gebruiken! • Apparaat voor ieder gebruik controleren en evt. repareren! • Apparaat bij beschadiging meteen buiten bedrijf stellen, van het perslucht netwerk loskoppelen! • Apparaat nooit eigenhandig ombouwen of technisch wijzigen! • Uitsluitend originele SATA-reserveonderdelen resp. -accessoires gebruiken! • Niet in aanraking laten komen met sproeimiddelen die zuren, logen of benzine bevatten! • Apparaat nooit gebruiken in het bereik van ontstekingsbronnen zoals open vuur, brandende sigaretten of niet-explosieveilige inrichtingen! 	

6.3. Persoonlijke veiligheidsuitrusting



Waarschuwing!

- Bij gebruik van het apparaat en bij reiniging en onderhoud altijd toegestane **adem- en oogbescherming** alsmede geschikte beschermende **handschoenen en werkkleding en -schoenen** dragen!

6.4. Gebruik in explosiegevaarlijke gebieden

Het apparaat is toegestaan voor gebruik / opslag in explosiegevaarlijke gebieden van Ex-zone 1 en 2.



Waarschuwing! Explosiegevaar!

De volgende soorten gebruik en handelingen leiden tot het verlies van de explosiebeveiliging en zijn daarom verboden:

- Drukregelenheden SATA adam 2 niet met het lakpistool samen in explosiegevaarlijke ruimtes van Ex-zone 0 brengen en/of gebruiken!
- Gebruik van oplos- en reinigingsmiddelen die gebaseerd zijn op gehalogeniseerde koolwaterstoffen! De daarbij optredende chemische reacties kunnen op explosieve wijze plaatsvinden!

De elektronische drukmeter is aan een typeonderzoek onderworpen. Ze is ontwikkeld, geconstrueerd en geproduceerd in overeenstemming met EU-richtlijn 2014/34/EU. Ze is geclassificeerd als Ex ia IICT4 Ga of Ex ia IICT4 Gb. Ze mag in ex-zone 1 en 2 tot 60°C omgevingstemperatuur worden gebruikt en opgeslagen. Keuringsinstantie: KEMA 05 ATEX 1090 X. Overige certificeringen: FM Global IS CL I DIV 1 GPS ABCD T4 Ta = 60°C, IS CL I DIV 1 ZN 0 AEx ia IIC T4 Ta = 60°C en CSA IS CLI I DIV 1, GP A, B, C, D T4, Tamax = 60°C, Ex ia IIC T4 Gb, CL I ZN 1 A/Ex ia IIC T4 Gb, CSA_05CA1692762.

IECEX-markering: IECEX KEM 09.0075

**Waarschuwing! Explosiegevaar!**

De volgende soorten gebruik en handelingen leiden tot het verlies van de explosiebeveiliging en zijn daarom verboden:

- Accuervanging in explosiegevaarlijke gebieden!
- Inbouw van een andere batterij dan CR 2032, Fa. RENATA (SATA art. nr. 160739)!

7. Ingebruikname [2]

**Waarschuwing! Voorzichtig!**

- Voor de eerste montage van een drukregeleenheid SATA adam 2 lakpistool van het perslucht netwerk loskoppelen!
- Controleren of de schroefverbindingen goed vastzitten.

Stap 1 - 4 geldt alleen voor SATA adam 2 (mini)

1. Stelschroef **[2-1]** losdraaien en eruit trekken.
2. Luchtmicrometer **[2-2]** verwijderen.
3. SATA adam 2 **[2-3]** in de lakpistool plaatsen.
4. Stelschroef **[2-4]** vast aandraaien.

**Waarschuwing!**

- Controleren of stelschroef goed vastzit! SATA adam 2 (mini) kan ongecontroleerd uit het lakpistool schieten!

7.1. Demontage en montage van het display [3]

Demontage:

- Afstelblad **[3-1]** in middenstand brengen.
- Bevestigingsclip **[3-2]** indrukken en display **[3-3]** naar boven uit de geleiding schuiven.

Montage:

- Afstelblad **[3-4]** in middenstand brengen.
- Display **[3-5]** in de juiste positie in de geleiding plaatsen en naar beneden schuiven tot het vergrendelen.

7.2. Ingangsdruk pistool instellen [4]



Aanwijzing!

- Bij SATA adam 2 (mini) de handbeugel volledig aftrekken [4-1] en de pistoolingangsdruk met de stelschroef [4-2] instellen, de handbeugel weer loslaten.
- Haal de SATA adam 2 U hendel helemaal over [4-1] – De luchtmicro-meter aan het verfpistool moet volledig geopend zijn. – Stel de pistoolingangsdruk volgens [4-3] in, laat de hendel weer los.
- Als de vereiste ingangsdruk van het pistool niet bereikt wordt, moet de druk op het perslucht netwerk verhoogd worden; hoge druk leidt tot hoge aftrekkkrachten.

8. Reinigen van de drukregeleenheden



Waarschuwing! Voorzichtig!

- Voor het reinigen van het lakpistool in een wasmachine moet het SATA adam 2 display gedemonteerd worden (zie hoofdstuk 7.1). **SATA adam 2 display nooit in de wasmachine reinigen!** De verbindingmodule dock kan voor de reiniging van het lakpistool in de wasmachine op het pistool gemonteerd blijven.
- Neem ook de aanwijzingen voor de reiniging van uw SATA-lakpistool in acht.
- Na de reiniging moeten het lakpistool en het verfkanaal, de luchtsproeier incl. schroefdraad en hangbeker en de **dock**-verbindingmodule **met zuivere perslucht droog geblazen worden!**
- SATA adam 2 **display** - net als lakpistolen - **nooit in reinigingsvloeistof onderdompelen!**
- SATA adam 2 **display** uitsluitend **met een in reinigingsmiddel gedrenkte doek reinigen**. Daarna **O-ring [1-6] met vet met hoog rendement (art. nr . 48173) smeren**.
- **Neutrale reinigingsvloeistof (pH-waarde 6 tot 8) gebruiken!**
- **Geen zuren, logen, basen, afbijtmiddelen, ongeschikte regeneraten of andere agressieve reinigingsmiddelen, zoals bv. toluen, gebruiken!**

**Waarschuwing! Voorzichtig!**

- De ruit van de SATA adam 2 display niet met puntige, scherpe of ruwe voorwerpen reinigen!
- **Display uitsluitend voor het vervangen van de batterij openen!**

**Aanwijzing!**

- Verdere tips voor de reiniging: www.sata.com/TV .

9. Batterij vervangen [5]

**Waarschuwing! Explosiegevaar!**

- Accu uitsluitend buiten explosiegevaarlijke gebieden vervangen!
- **Veiligheidsinstructies in hoofdstuk 6.4 in acht nemen!**

Er mogen uitsluitend batterijen van de firma RENATA (CR2032) gebruikt worden. Batterijset (**art.-nr. 160739**) met batterij, O-ringen, vastzetclip, grijpband en speciaal gereedschap gebruiken. De gebruiksduur van de batterij bedraagt naar gelang van de gebruiksiteintensiteit 1 - 3 jaar. De batterijcapaciteit wordt elektronisch bewaakt. Om meetfouten uit te sluiten, wordt de weergave bij onvoldoende batterijcapaciteit uitgeschakeld en moet de batterij vervangen worden.

Naar gelang van de weergave en het gebruik moet de batterij binnen de volgende termijn vervangen worden:

Weergave:

Batterijsymbool	4-5 weken
Uitroepteken (knipperend)	2-3 weken
Weergave 'Lo ^b ' bij het inschakelen	<1

1. Demontage van het display **[5-1]** (zie ook hoofdstuk 7.1).
2. Display met behulp van het speciale gereedschap en de gripband openen **[5-2]**, **[5-3]**.
3. Batterij met het speciale gereedschap eruit schuiven **[5-4]**.
4. Nieuwe RENATA CR 2032 plaatsen (Letten op de polariteit van de batterij!).
5. Afdichting met het speciale gereedschap verwijderen **[5-5]** en nieuwe

afdichting plaatsen.

6. Deksel op het display schroeven. Er moet op worden gelet dat het deksel tot op de aanslag geschroefd wordt om een binnendringen van reinigingsvloeistoffen te voorkomen **[5-3]**.
7. Bevestigingsclip en kleine O-ring indien nodig vervangen. Platte zijde van de bevestigingsclip moet zichtbaar zijn **[zonder afbeelding]**.

10. Storingen verhelpen

Storing	Oorzaak	Remedie
Druk wordt niet weergegeven	<ul style="list-style-type: none"> • Display niet in de verbindingsmodule dock vastgeklikt • Batterij leeg 	<ul style="list-style-type: none"> • Display tot de vergrendeling erin schuiven, hoofdstuk 7.1 • Batterij vervangen
Display kan niet of slechts moeilijk verwijderd worden	<ul style="list-style-type: none"> • Afstelblad niet in de middenstand • Geleidingen vastgekleefd / vervuild • Bevestigingsclip niet ingedrukt • Speciale O-ring [1-6] opgezwollen door het leggen in oplosmiddel 	<ul style="list-style-type: none"> • Afstelblad in middenstand brengen, hoofdstuk 7.1 • De geleidingen reinigen. • Bevestigingsclip indrukken, hoofdstuk 7.1 • Niet in oplosmiddel leggen, hoofdstuk 8
Lucht ontsnapt tussen display en verbindingsmodule dock	O-Ring onder de bevestigingsclip ontbreekt of is beschadigd	O-ring vervangen, hoofdstuk 9
Er vloeit lucht naar buiten op de kogelklep [1-8] (bij gebruik zonder display)	Kogelklep vervuild	Kogelklep reinigen, hoofdstuk 8

Display vergrendeld niet	<ul style="list-style-type: none"> • Bevestigingsclip defect • Gleuf aan verbindingsmodule dock vervuild of beschadigd 	<ul style="list-style-type: none"> • Bevestigingsclip vervangen, hoofdstuk 9 • Groef reinigen of dock vervangen
Digitale weergave zwart of verkleurd	Display te lang van reinigingsvloeistof voorzien	Reiniging, hoofdstuk 8, digitale eenheid laten vervangen

11. Afvalverwerking

Om schade aan het milieu te vermijden, moeten de accu en de drukgeleenheden SATA adam 2 vakkundig verwijderd worden. Neem de plaatselijke voorschriften in acht!

12. Klantenservice

Accessoires, reserveonderdelen en technische ondersteuning ontvangt u bij uw SATA-handelaar.

13. Garantie / Aansprakelijkheid

Geldig zijn de Algemene Voorwaarden van SATA en evt. verdere contractuele afspraken alsmede de op dat moment geldende wetten.

SATA is met name niet aansprakelijk bij:

- Niet-naleving van de reinigingsvoorschriften (**zie hoofdstuk 8**)
- Binnendringen van vloeistoffen, bij niet maximaal dichtgedraaid SATA adam 2 display (**zie hoofdstuk 9**)
- Overige niet-naleving van de gebruikershandleiding
- Gebruik waarvoor het product niet bestemd is
- Inzet van niet-opgeleid personeel
- Het niet gebruiken van persoonlijke veiligheidsuitrusting
- Het niet gebruiken van originele accessoires en reserveonderdelen
- Eigenhandige ombouwingen of technische wijzigingen
- Natuurlijke slijtage
- Gebruiksontypische schokbelasting
- Montage- en demontagewerkzaamheden

14. Reserveonderdelen

Art. nr.	Benaming
160739	Accuset
160788	SATA adam 2 dock (außer SATAjet 5000 B)
160796	2 Stuks SATA adam 2 dock (behalve SATAjet 5000 B)
211565	SATA adam 2 dock voor SATAjet 5000 B
211573	2 Stuks SATA adam 2 dock voor SATAjet 5000 B
160861	SATA adam 2 mini dock
160689	SATA adam 2 display (bar)
1031682	SATA adam 2 black display (bar)
160697	SATA adam 2 display (psi)
1031658	SATA adam 2 black display (psi)
162164	5x bevestigingsclip
162172	2x O-ring
162081	5x dock protect
195214	SATA adam 2 U (luchtmicrometer G 1/4 met adam 2 display >bar<)
195222	SATA adam 2 U (luchtmicrometer G 1/4 met adam 2 display >psi<)
195230	SATA adam 2 U dock (zonder display)
195925	SATA dock, G 1/8 buitenschroefdraad

15. Conformiteitsverklaring

Zie voor de geldige conformiteitsverklaring:







www.sata.com/downloads

Innholdsfortegnelse [original utgave: tysk]

1. Symboler	171	9. Skifte batteri	177
2. Tekniske data	171	10. Feilretting.....	177
3. Leveransens innhold	172	11. Deponering.....	178
4. Oppbygning	172	12. Kundeservice.....	178
5. Rett bruk.....	172	13. Garanti.....	179
6. Sikkerhetsanvisninger	173	14. Reservedeler	179
7. Igangsetting.....	175	15. Samsvarserklæring	180
8. Rengjøring av trykkjusteringsenhetene	176		

1. Symboler

	Advarsel! mot farer som kan innebære alvorlige eller livsfarlige skader.
	OBS! på farlige situasjoner som kan medføre skade på eiendom.
	Eksplisjonsfare! Advarsel mot farer som kan innebære alvorlige eller livsfarlige skader.
	Merk! Nyttige tips og anbefalinger.

2. Tekniske data

Maks. driftsovertrykk	10,0 bar	145 psi
Maks. driftstemperatur	60 °C	140 °F
Energiforsyning	Batteri RENATA CR2032 (art.nr. 160739)	
Visningsnøyaktighet	+/- 0,05 bar	+/- 0,7 psi
Eks-godkjenning	II 2 G Ex ia IIC T4 Gb (KEMA 05ATEX1090X)	
EU-direktiv	2014/34/EU	

3. Leveransens innhold

Komponenter Produkt	SATA adam 2 display	SATA adam 2 dock	SATA adam 2 mini dock	SATA adam 2 U dock
SATA adam 2	X	X	-	-
SATA adam 2 mini	X	-	X	-
SATA adam 2 display	-	X	X	-
SATA adam 2 U	X	-	-	X

Et batteri RENATA CR2032 er inkludert i leveringen.

4. Oppbygning [1]

- [1-1] SATA adam 2 dock koblingsmodul for SATAjet lakkpistoler, unntatt jet 5000-B
- [1-2] SATA adam 2 dock koblingsmodul for SATAjet 5000 B
- [1-3] SATA adam 2 mini dock Forbindelsesmodul for SATA minijet lakkpistoler
- [1-4] SATA adam 2 U dock
- [1-5] Reguleringsvinge
- [1-6] Kuleventil
- [1-7] SATA adam 2 display
- [1-8] O-ring | Smør **alltid med høyttelsesfett** (art.nr. 48173)
- [1-9] Låseklips
- [1-10] Digitalangivelse

5. Rett bruk

Trykkjusteringsenheten SATA adam 2 er beregnet til innstilling og kontroll av inngangstrykket til en SATA lakkeringspistol.





Advarsel!

- Brukeren har ansvar for skader og ulykker ved uriktig bruk!

6. Sikkerhetsanvisninger



6.1. Generelle sikkerhetsanvisninger

 	Advarsel! OBS!
<ul style="list-style-type: none"> • Les sikkerhetshenvisningene og bruksanvisningen til lakkpistolene oppmerksomt og komplett før bruk av dette apparatet. Sikkerhetshenvisningene og angitte trinn må overholdes. • Alle vedlagte dokumenter må oppbevares og apparatet må kun bli gitt videre sammen med disse dokumentene. • Vær absolutt også obs på bruksanvisningen til tilsvarende SATA-lakkpistol! 	

6.2. Spesifikke sikkerhetshenvisninger



	Advarsel!
<ul style="list-style-type: none"> • Lokale sikkerhets-, ulykkesforebyggende-, arbeidervern- og miljøvernforskrifter skal overholdes! • Bruk, rengjøring og vedlikehold skal kun utføres av fagfolk! • Det er forbudt for personer med redusert reaksjonsevne, pga. narkotika, alkohol, medikamenter eller annet, å bruke apparatet! • Apparatet må aldri tas i bruk med skader eller manglende deler! Spesielt må apparatet kun brukes med fastmontert låseskrue (se kapittel 7)! • Apparatet må kontrolleres og ev. repareres før hver bruk! • Apparatet må tas ut av drift øyeblikkelig ved skade, og separeres fra trykkluften! • Foreta aldri egne ombygginger eller tekniske endringer på apparatet! • Bruk alltid kun originale SATA reservedeler og tilbehør! • Må aldri komme i kontakt med syre, lut eller sprøytemedier som inneholder bensin! • Apparatet må aldri brukes i nærheten av tennkilder som åpne flammer, brennende sigaretter eller elektriske innretninger som ikke er eksplosjonsbeskyttet! 	

6.3. Personlig verneutstyr

	Advarsel!
<ul style="list-style-type: none"> • Ved bruk av apparatet og ved rengjøring og vedlikehold må man alltid bruke godkjent åndedrettsvern, vernebriller og egnede vernehansker; bruk arbeidsklær og arbeidssko! 	

6.4. For bruk i eksplosjonsfarlige områder

Apparatet er godkjent for bruk / oppbevaring i eksplosjonsfarlige områder i eks-sone 1 og 2.

		Advarsel! Eksplosjonsfare!
<p>Følgende typer bruk og håndtering ødelegger eksplosjonsvernet og er derfor <u>forbudt</u>:</p> <ul style="list-style-type: none"> • Trykkjusteringsenheten SATA adam 2 skal ikke bringes inn i eller brukes sammen med lakkeringspistolen i eksplosjonsutsatte områder i Ex-sone 0! • Bruke løse- og rengjøringsmidler på halogenisert hydrokarbon base! De resulterende kjemiske reaksjonene kan være eksplosive! 		

Den elektroniske trykkmåleinnetningen har gjennomgått en typeprøving. Den er utviklet, konstruert og produsert i overensstemmelse med EU-direktiv 2014/34/EU. Den ble gruppert i henhold til Ex ia IICT GA eller EX ia.IICT Gb. Den kan brukes og oppbevares i Ex-sone 1 og 2 opptil en omgivelsestemperatur på 60°C. Teststasjon: KEMA 05 ATEX 1090 X. Ytterligere godkjenninger: FM Global IS CL I DIV 1 GPS ABCD T4 Ta = 60°C, IS CL I DIV 1 ZN 0 AEx ia IIC T4 Ta = 60°C og CSA IS CLI I DIV 1, GP A, B, C, D T4, Tamax = 60°C, Ex ia IIC T4 Gb, CL I ZN 1 A/Ex ia IIC T4 Gb, CSA_05CA1692762.

IECEX markering: IECEX KEM 09.0075

**Advarsel! Eksplosjonsfare!**

Følgende typer bruk og håndtering ødelegger eksplosjonsvernet og er derfor forbudt:

- Batteribytte i eksplosjonsfarlig område!
- Bruk av et annet batteri enn CR 2032, Fa. RENATA (**SATA art. nr. 160739**)!

7. Igangsetting [2]

**Advarsel! OBS!**

- Før første montering av en trykkjusteringsenhet skal SATA adam 2 lakkeringspistol frakobles trykkluftnettet!
- Se til at skrueforbindelser er faste.

Trinn 1. - 4. gjelder kun for SATA adam 2 (mini)

1. Låseskruen **[2-1]** løsnes og trekkes ut.
2. Luftmikrometer **[2-2]** tas ut.
3. SATA adam 2 **[2-3]** settes inn i lakkpistolen.
4. Låseskruen **[2-4]** trekkes fast til.

**Advarsel!**

- Kontroller at låseskruen sitter fast! SATA adam 2 (mini) kan plutselig komme ukontrollert ut fra lakkpistolen!

7.1. Demontering og montering av displayet [3]

Demontering:

- Reguleringsvingen **[3-1]** settes i midtposisjon.
- Låseklipsen **[3-2]** trykkes og displayet **[3-3]** skyves ut av føringen oppe.

Montering:

- Reguleringsvingen **[3-4]** settes i nbsp; midtposisjon.
- Display **[3-5]** settes riktig inn i føringen og skyves nedover, helt til det låses fast.

7.2. Still inn det inngående trykket på pistolen [4]



Merk!

- På SATA adam 2 (mini) trekkes avtrekksbøylen helt av [4-1] og pistol-inngangstrykket stilles inn med justeringssskovelene [4-2], slipp avtrekksbøylen igjen.
- Trykk avtrekkeren på SATA adam 2 U helt inn [4-1]. – Mikrometeret på sprøytepistolen må være helt åpent – og innløpstrykket justeres i henhold til [4-3], og slipp deretter avtrekkeren igjen.
- Hvis nødvendig inngangstrykk ikke oppnås på pistolen, så må trykket på trykkluftnettet økes; høyt trykk fører til høye avtrekkskrefter.

8. Rengjøring av trykkjusteringsenhetene



Advarsel! OBS!

- Før rengjøring av lakkeringspistolene i en vaskemaskin skal SATA adam 2-displayet demonteres (se kapittel 7.1). **SATA adam 2-displayet skal aldri rengjøres i vaskemaskinen!** Tilkoblingsmodulen dock kan forbli montert på pistolen ved rengjøring av lakkeringspistolen i vaskemaskinen.
- Vær også obs på henvisningene for rengjøring av din SATA lakkpistol.
- Etter rengjøringen må lakkpistol og fargekanal, luftdyse inkl. gjenge og beholder, samt **dock** tilkoblingsmodul **blåses tørr med ren trykkluft!**
- SATA adam 2 **display** - samt lakkeringspistolen - **må aldri dyppes i rengjøringsmiddel!**
- SATA adam 2 **display** må bare rengjøres **med en klut som er ment for dette. O-ring [1-6] må bare settes inn med høykvalitets fett (art. nr. 48173).**
- **Bruk et nøytralt rengjøringsmiddel (pH-verdi 6 - 8)!**
- **Ikke bruk syre, lut, base, etsende midler, uegnede regenerater eller andre aggressive rengjøringsmidler, som f.eks. Toluol!**
- Glasskiven til SATA adam 2 displayet må ikke rengjøres med spisse, skarpe eller ru gjenstander!
- **Displayet må kun åpnes for å skifte batteri!**

**Merk!**

- Flere rengjøringsstips: www.sata.com/TV.

9. Skifte batteri [5]

**Advarsel! Eksplosjonsfare!**

- Batteriet skal alltid byttes utenfor eksplosjonsfarlig område!
- **Vær obs på sikkerhetshenvisninger i kapittel 6.4!**

Det må utelukkende brukes batterier fra RENATA (CR2032). Bruk batterisett (**artikkelnr. 160739**) med batteri, O-ringer, låseklype, gripebånd og spesialverktøy). Batteriets brukstid er 1 – 3 år, avhengig av bruksintensiteten. Batterikapasiteten overvåkes elektronisk. For å utelukke målefeil, blir indikatoren slått av ved utilstrekkelig batterikapasitet, og batteriet må skiftes ut.

Alt etter indikator og bruk, må batteriet skiftes ut innenfor følgende tidsrom:

Indikator:

Batterisymbol	4-5 uker
Utropstegn (blinkende)	2-3 uker
Indikator "Lo ^b " ved tilkobling	<1

1. Demontering av displayet **[5-1]** (se også kapittel 7.1).
2. Displayet åpnes med hjelp av spesialverktøyet og gripebåndet **[5-2]**, **[5-3]**.
3. Skyv batteriet ut med spesialverktøyet **[5-4]**.
4. Sett inn et nytt RENATA CR 2032 (vær obs på polariteten til batteriet!).
5. Tetningen fjernes med spesialverktøyet **[5-5]** og ny tetning settes inn.
6. Skru dekselet på displayet. Se til at dekselet skrues helt fast, slik at det ikke trenger inn rengjøringsmiddel **[5-3]**.
7. Låseklips og liten o-ring skiftes ved behov. Den flate siden til låseklipsen må være synlig **[uten bilde]**.

10. Feilretting

Feil	Årsak	Løsning
------	-------	---------

Trykket vises ikke	<ul style="list-style-type: none"> • Display ikke festet i tilkoblingsmodulen dock • Batteriet er tomt 	<ul style="list-style-type: none"> • Skyv displayet inn til det låses fast, kapittel 7.1 • Skifte batteri
Displayet lar seg ikke fjerne eller er vanskelig å fjerne	<ul style="list-style-type: none"> • Reguleringsvingen er ikke i midtposisjon • Føringer fastlimt / tilskitnet • Låseklips er ikke trykket • Spesial o-ring [1-6] er oppsvulmet pga. løsningsmiddel 	<ul style="list-style-type: none"> • Sett reguleringsvinge i midtposisjon, kapittel 7.1 • Rengjøring av føringer • Trykk på låseklipsen, kapittel 7.1 • Må ikke legges i løsningsmiddel, kapittel 8
Det siver ut luft mellom displayet og tilkoblingsmodulen dock	O-ring under låseklips mangler eller er skadet	Skift o-ring, kapittel 9
Luft kommer ut av kuleventil [1-8] (ved bruk uten display)	Kuleventil tilskitnet	Rengjør kuleventil, kapittel 8
Displayet låses ikke fast	<ul style="list-style-type: none"> • Låseklips defekt • Not på tilkoblingsmodulen dock er tilsmusset eller skadet 	<ul style="list-style-type: none"> • Skift låseklipsen, kapittel 9 • Rengjør spor eller skift dock
Digitalangivelse er svart eller misfarget	Display var for lenge i kontakt med rengjøringsvæske	Rengjøring, kapittel 8 , skifte digitalenhet

11. Deponering

For å unngå skader for miljøet, skal batteriet hhv. trykkjusteringsenheten SATA adam 2 bortskaffes på fagmessig måte. Følg de lokale forskriftene!

12. Kundeservice

Tilbehør, reservedeler og teknisk hjelp får du hos din SATA-forhandler.

13. Garanti

SATAs allmenne forretningsvilkår gjelder sammen med evt. andre kontraktsmessige avtaler samt de lover som til enhver tid gjelder.

SATA garanterer ikke dersom:

- Ignorering av rengjøringsforskriftene (**se kapittel 8**)
- Inntrenging av væsker, når SATA adam 2 displayet ikke skrues helt fast (**se kapittel 9**)
- Annen ignorering av bruksanvisningen
- Produktet er brukt til formål det ikke er konstruert for
- Personalet som brukte sprøytepipetten ikke var tilstrekkelig opplært
- Ikkebruk av personlig verneutstyr
- Bruk av ikke-originale tilbehør- og reservedeler
- Ombygging eller tekniske forandringer gjort av bruker på egen hånd
- Naturlig slitasje
- Skaden er resultat av et slag som ikke hører med til vanlig bruk av produktet
- Monterings- og demonteringsarbeider

14. Reservedeler

Art.nr.	Betegnelse
160739	Batterisett
160788	SATA adam 2 dock (außer SATAjet 5000 B)
160796	2 stk. SATA adam 2 dock (unntatt SATAjet 5000 B)
211565	SATA adam 2 dock for SATAjet 5000 B
211573	2 stk. SATA adam 2 dock for SATAjet 5000 B
160861	SATA adam 2 mini dock
160689	SATA adam 2 display (bar)
1031682	SATA adam 2 black display (bar)
160697	SATA adam 2 display (psi)
1031658	SATA adam 2 black display (psi)
162164	5x låseklips
162172	2x o-ring
162081	5x dock protect

Art.nr.	Betegnelse
195214	SATA adam 2 U (luftmikrometer G 1/4 med adam 2-display >bar<)
195222	SATA adam 2 U (luftmikrometer G 1/4 med adam 2-display >psi<)
195230	SATA adam 2 U dock (uten display)
195925	SATA dock, G 1/8 utvendige gjenger

15. Samsvarserklæring

Konformitetserklæringen som for tiden er gyldig, finner du under:







www.sata.com/downloads

Spis treści [wersja oryginalna: j. niemiecki]

1. Symbole	181	9. Wymiana baterii.....	187
2. Dane techniczne.....	181	10. Usuwanie usterek.....	188
3. Zakres dostawy	182	11. Utylizacja	189
4. Budowa	182	12. Serwis.....	189
5. Zastosowanie zgodne z przeznaczeniem	182	13. Gwarancja / odpowiedzial- ność.....	189
6. Wskazówki dotyczące bezpieczeństwa.....	183	14. Części zamienne	190
7. Uruchomienie	185	15. Deklaracja zgodności	191
8. Czyszczenie modułów regulacji ciśnienia	186		

1. Symbole

	Ostrzeżenie! przed niebezpieczeństwem, które może prowadzić do śmierci lub ciężkich obrażeń.
	Uwaga! przed niebezpiecznymi sytuacjami, które mogą prowadzić do szkód materialnych.
	Niebezpieczeństwo wybuchu! Ostrzeżenie przed niebezpieczeństwem, które może prowadzić do śmierci lub ciężkich obrażeń.
	Wskazówka! Przydatne rady i zalecenia.

2. Dane techniczne

Maksymalne nadciśnienie robocze	10,0 bar	145 psi
Maksymalna temperatura robocza	60 °C	140 °F
Zasilanie energetyczne	Akumulator RENATA CR2032 (art. nr 160739)	
Dokładność wyświetlania	+/- 0,05 bar	+/- 0,7 psi
Certyfikat Ex	II 2 G Ex ia IIC T4 Gb (KEMA 05ATEX1090X)	
Dyrektywa UE	2014/34/EU	

3. Zakres dostawy

Wyrób \ Składnik	SATA adam 2 display	SATA adam 2 dock	SATA adam 2 mini dock	SATA adam 2 U dock
SATA adam 2	X	X	-	-
SATA adam 2 mini	X	-	X	-
SATA adam 2 display	-	X	X	-
SATA adam 2 U	X	-	-	X

W zakresie dostawy znajduje się jedna bateria RENATA CR2032.

4. Budowa [1]

- | | |
|---|--|
| <p>[1-1] Moduł łączący SATA adam 2 dock do pistoletów lakierniczych SATAjet z wyjątkiem modelu jet 5000 B</p> <p>[1-2] Moduł łączący SATA adam 2 dock do SATAjet 5000 B</p> <p>[1-3] Moduł łączący SATA adam 2 mini dock do pistoletów lakierniczych SATA minijet</p> <p>[1-4] SATA adam 2 U dock</p> <p>[1-5] Zaczepy regulacyjne</p> | <p>[1-6] Zawór kulowy</p> <p>[1-7] SATA adam 2 display</p> <p>[1-8] Pierścień uszczelniający Należy zawsze smarować wysokowydajnym smarem (nr kat. 48173)</p> <p>[1-9] Zatrząsk</p> <p>[1-10] Wyświetlacz cyfrowy</p> |
|---|--|

5. Zastosowanie zgodne z przeznaczeniem

Moduły regulacji ciśnienia SATA adam 2 są przeznaczone do ustawiania i kontrolowania ciśnienia wejściowego w pistolecie lakierniczym SATA.

	Ostrzeżenie!
<ul style="list-style-type: none"> • Odpowiedzialność za szkody i wypadki wynikłe z niewłaściwego użytkowania ponosi użytkownik! 	

6. Wskazówki dotyczące bezpieczeństwa



6.1. Ogólne wskazówki dotyczące bezpieczeństwa

		Ostrzeżenie! Uwaga!
<ul style="list-style-type: none"> • Przed użyciem urządzenia należy uważnie przeczytać również wszystkie wskazówki bezpieczeństwa i instrukcję obsługi pistoletu lakierniczego. Przestrzegać wskazówek bezpieczeństwa i zalecanej kolejności postępowania. • Zachować całą dostarczoną dokumentację i w przypadku odstąpienia urządzenia innym osobom należy również przekazać dokumentację. • Należy również bezwzględnie przestrzegać instrukcji obsługi odpowiedniego pistoletu lakierniczego SATA! 		

6.2. Wskazówki bezpieczeństwa specyficzne dla urządzenia

	Ostrzeżenie!
<ul style="list-style-type: none"> • Przestrzegaj wszelkich lokalnych przepisów BHP (bezpieczeństwo i higiena pracy oraz zapobieganie wypadkom) i ochrony środowiska! • Używania, czyszczenia i konserwacji urządzenia mogą podejmować się tylko wyspecjalizowani pracownicy! • Osobom, których zdolność reakcji jest obniżona na skutek przyjmowania narkotyków, alkoholu, leków lub z innego powodu zabrania się korzystania z urządzenia! • Nigdy nie uruchamiać urządzenia, gdy jest ono uszkodzone lub gdy brakuje jakiejś części! Urządzenia wolno używać tylko przy dokładnie zamocowanej śrubie zabezpieczającej (patrz rozdział 7)! • Przed każdym użyciem sprawdzić urządzenie i w razie potrzeby naprawić! • W przypadku uszkodzenia urządzenia należy je natychmiast wyłączyć i odłączyć od instalacji sprężonego powietrza! • Nigdy nie przerabiać urządzenia na własną rękę ani nie dokonywać modyfikacji technicznych! 	

**Ostrzeżenie!**

- Należy używać wyłącznie oryginalnych części zamiennych ew. akcesoriów firmy SATA!
- Nigdy nie dopuszczać do kontaktu z natryskiwanymi materiałami zawierającymi kwas, ług lub benzynę!
- Nigdy nie używać urządzenia w pobliżu źródeł zapłonu, jak otwarty ogień, palące się papierosy czy urządzenia elektryczne bez zabezpieczenia przeciwwybuchowego!

6.3. Środki ochrony osobistej

**Ostrzeżenie!**

- W trakcie użytkowania urządzenia jak również podczas jego czyszczenia i konserwacji zawsze należy nosić środki ochrony oczu i dróg oddechowych posiadające odpowiednie atesty oraz odpowiednie rękawice ochronne, odzież roboczą i obuwie robocze!

6.4. Stosowanie w obszarach zagrożonych wybuchem

Urządzenie jest dopuszczone do użytkowania / przechowywania w obszarach zagrożonych wybuchem strefy Ex 1 i Ex 2.

**Ostrzeżenie! Niebezpieczeństwo wybuchu!**

Następujące zastosowania i działania prowadzą do utraty ochrony antywybuchowej i tym samym są zakazane:



- Modułów regulacji ciśnienia SATA adam 2 nie wolno wносить i/lub używać razem z pistoletem lakierniczym w obszarach zagrożonych wybuchem strefy Ex 0!
- Stosowanie rozpuszczalników i środków czyszczących bazujących na węglowodorach halogenowych! Występujące przy tym reakcje chemiczne mogą przebiegać w sposób wybuchowy!

Elektroniczne urządzenie do pomiaru ciśnienia zostało poddane badaniu typu. Jest ono opracowane, skonstruowane i wykonane zgodnie z dyrektywą UE 2014/34/UE. Zostało ono sklasyfikowane wg Ex ia IICT4 Ga lub Ex ia IICT4 Gb. Może być ono stosowane i przechowywane w strefie zagrożenia wybuchem 1 i 2 w temperaturze otoczenia do 60°C. Jednostka kontrolująca: KEMA 05 ATEX 1090 X. Inne dopuszczenia: FM Global IS



CL I DIV 1 GPS ABCD T4 Ta = 60°C, IS CL I DIV 1 ZN 0 AEx ia IIC T4 Ta = 60°C

i CSA IS CLI I DIV 1, GP A, B, C, D T4, Tamax = 60°C, Ex ia IIC T4 Gb, CL I ZN 1 A/Ex ia IIC T4 Gb, CSA_05CA1692762.

Certyfikacja IECEX: IECEX KEM 09.0075

		Ostrzeżenie! Niebezpieczeństwo wybuchu!
<p>Następujące zastosowania i działania prowadzą do utraty ochrony antywybuchowej i tym samym są <u>zakazane</u>:</p> <ul style="list-style-type: none"> • Wymiana akumulatora w obszarach zagrożonych wybuchem! • Używanie innej baterii niż CR 2032, firmy RENATA (nr kat. SATA 160739)! 		

7. Uruchomienie [2]

		Ostrzeżenie! Uwaga!
<ul style="list-style-type: none"> • Przed pierwszym montażem modułu regulacji ciśnienia SATA adam 2 odłączyć pistolet lakierniczy od instalacji sprężonego powietrza! • Zwrócić uwagę na dokładne dokręcenie połączeń gwintowych. 		

Etap 1. - 4. dotyczy tylko SATA adam 2 (mini)

1. Odkręcić i wyciągnąć śrubę zabezpieczającą [2-1].
2. Wyjąć mikrometr powietrza [2-2].
3. Wsunąć miernik SATA adam 2 [2-3] do pistoletu lakierniczego.
4. Mocno dokręcić śrubę zabezpieczającą [2-4].

	Ostrzeżenie!
<ul style="list-style-type: none"> • Sprawdzić dokładne dokręcenie śruby zabezpieczającej! SATA adam 2 (mini) może w niekontrolowany sposób wystrzelić z pistoletu lakierniczego! 	

7.1. Demontaż i montaż wyświetlacza [3]

Demontaż:

- Zaczepy regulacyjne [3-1] ustawić w położeniu środkowym.
- Wcisnąć zatrzask [3-2] i wysunąć wyświetlacz [3-3] z prowadnicy do góry.

Montaż:



- Zaczepy regulacyjne [3-4] ustawić w położeniu środkowym.
- Wsunąć prawidłowo ustawiony wyświetlacz [3-5] w prowadnicę i dosunąć w dół aż do zazębienia.

7.2. Ustawianie ciśnienia na wejściu do pistoletu [4]**Wskazówka!**

- W modelu SATA adam 2 (mini) wcisnąć całkowicie dźwignię spustu pistoletu [4-1] i za pomocą zaczepów regulacyjnych [4-2] ustawić ciśnienie na wejściu do pistoletu. Zwolnić dźwignię spustu pistoletu.
- W przypadku modelu SATA adam 2 U pociągnąć całkowicie za kabłąk spustowy [4-1] – Mikrometr powietrzny w pistolecie lakierniczym musi być całkowicie otwarty –, ustawić ciśnienie wejściowe pistoletu zgodnie z [4-3], ponownie puścić kabłąk spustowy.
- Jeżeli nie można uzyskać wymaganego ciśnienia na wejściu do pistoletu, należy zwiększyć ciśnienie w instalacji sprężonego powietrza; wysokie ciśnienie wymaga dużej siły do naciśnięcia spustu.



8. Czyszczenie modułów regulacji ciśnienia**Ostrzeżenie! Uwaga!**

- Przed rozpoczęciem czyszczenia pistoletu lakierniczego w myjce należy zdemontować wyświetlacz SATA adam 2 (patrz rozdział 7.1). Nie czyścić w myjce wyświetlacza SATA adam 2! Moduł łączący dock może pozostać zamontowany na pistolecie na czas czyszczenia pistoletu lakierniczego w myjce.
- Należy również przestrzegać wskazówek dotyczących czyszczenia pistoletu lakierniczego SATA.
- Po umyciu wysuszyć pistolet lakierniczy i kanał przepływu materiału, dyszę powietrzną wraz z gwintem i zbiornikiem oraz moduł łączący dock, przedmuchiwać je czystym sprężonym powietrzem!
- Wyświetlaczy SATA adam 2 ani pistoletów lakierniczych nie wolno zanurzać w cieczy czyszczącej!

		Ostrzeżenie! Uwaga!
<ul style="list-style-type: none"> • Wyświetlacz SATA adam 2 czyścić wyłącznie za pomocą ściereczki nasączonej środkiem czyszczącym! Wraz z pierścieniem uszczelniającym [1-6] smarować wysokowydajnym smarem (nr art. 48173). • Stosować neutralny płyn czyszczący (wartość pH- 6 do 8)! • Nie używać kwasów, ługów, zasad, zmywaczy, nieodpowiednich regeneratów lub innych agresywnych środków czyszczących, takich jak np. Toluol! • Nie czyścić szklanej szybki wyświetlacza SATA adam 2 display za pomocą spiczastych, ostrych ani szorstkich przedmiotów! • Wyświetlacz otwierać wyłącznie w celu wymiany baterii! 		

	Wskazówka!
<ul style="list-style-type: none"> • Pozostałe wskazówki dotyczące czyszczenia: www.sata.com/TV. 	

9. Wymiana baterii [5]

		Ostrzeżenie! Niebezpieczeństwo wybuchu!
<ul style="list-style-type: none"> • Akumulator wolno wymieniać tylko poza obszarem zagrożonym wybuchem! • Przestrzegać wskazówek bezpieczeństwa podanych w rozdziale 6.4! 		

Wolno używać wyłącznie baterii firmy RENATA (CR2032). Stosować oferowane zestawy baterii (nr kat. 160739), w skład których wchodzi bateria, o-ringi, zatrzask, pierścień zaciskowy i specjalny klucz. Przewidywany czas pracy baterii zależy od intensywności użytkowania i wynosi 1 - 3 lat. Poziom naładowania baterii jest nadzorowany elektronicznie. W celu wykluczenia błędu pomiarowego, w przypadku niewystarczającego poziomu naładowania baterii wskazanie wyłącza się i baterię należy wymienić.

W zależności od wskazania baterię trzeba wymienić w ciągu następujących okresów:

Wskazanie:

Symbol baterii

4-5 tygodni

Wykrzykник (migający) 2-3 tygodnie

Wskazanie "Lo^b" podczas włączania<1

1. Demontaż wyświetlacza [5-1] (patrz również rozdział 7.1)
2. Wyświetlacz otwierać za pomocą specjalnego narzędzia i opaski [5-2], [5-3].
3. Za pomocą specjalnego klucza wysunąć baterię [5-4].
4. Włożyć nową baterię RENATA CR 2032 (uwaga na właściwą polaryzację baterii!).
5. Za pomocą specjalnego klucza wyjąć uszczelkę [5-5] i założyć nową.
6. Nakręcić na wyświetlacz pokrywkę. Zwrócić uwagę, aby pokrywkę przykręcać do oporu, zapobiegając w ten sposób wnikanii płynu czyszczącego do wnętrza [5-3].
7. W razie potrzeby wymienić zatrzask i mały o-ring. Musi być widoczna płaska strona zatrzasku [brak rysunku].

10. Usuwanie usterek

Usterka	Przyczyna	Środek zaradczy
Brak wskazania ciśnienia	<ul style="list-style-type: none"> • Wyświetlacz nie zazębił się w module łączącym dock • Wyczerpana bateria 	<ul style="list-style-type: none"> • Wsunąć wyświetlacz aż do zazębienia, rozdział 7.1 • Wymiana baterii
Nie można wyciągnąć wyświetlacza lub wychodzi z oporem	<ul style="list-style-type: none"> • Zaczepy regulacyjne nie są w położeniu środkowym • Zaklejone / zanieczyszczone przewodnice. • Niewciśnięty zatrzask • Napęczniał specjalny o-ring [1-6] na skutek włożenia do rozpuszczalnika 	<ul style="list-style-type: none"> • Ustawić zaczepy regulacyjne w położeniu środkowym, rozdział 7.1 • Oczyszczyć przewodnice • Wcisnąć zatrzask, rozdział 7.1 • Nie wkładać do rozpuszczalników, rozdział 8
Spomiędzy wyświetlacza i modułu łączącego dock uchodzi powietrze	Brak o-ringa pod zatrzaskiem lub uszkodzony o-ring	Wymienić o-ring, rozdział 9

Wycieka powietrze przy zaworze kulowym [1-8] (bez używania wyświetlacza)	Zanieczyszczony zawór kulowy	Oczyścić zawór kulowy, rozdział 8
Wyświetlacz nie zazębia się	<ul style="list-style-type: none"> • Uszkodzony zatrzask • Zanieczyszczony lub uszkodzony rowek w module łączącym dock 	<ul style="list-style-type: none"> • Wymenić zatrzask, rozdział 9 • Oczyszczyć rowek lub wymienić moduł łączący
Czarny lub przebarwiony wyświetlacz cyfrowy	Wyświetlacz miał zbyt długi kontakt z płynem czyszczącym	Czyszczenie, rozdział 8, zlecić wymianę zespołu elektronicznego

11. Utylizacja

Aby uniknąć zanieczyszczenia środowiska, należy prawidłowo utylizować baterie i moduły regulacji ciśnienia SATA adam 2. Przestrzegać obowiązujących lokalnie przepisów!

12. Serwis

Akcesoria, części zamienne i wsparcie techniczne znajdą Państwo u lokalnego przedstawiciela SATA.

13. Gwarancja / odpowiedzialność

Obowiązują Ogólne Warunki Handlowe SATA oraz ewentualnie inne uzgodnienia umowne oraz aktualnie obowiązujące przepisy.

SATA w szczególności nie ponosi odpowiedzialności w przypadku:

- Nieprzestrzeganie zaleceń dotyczących czyszczenia (patrz rozdział 8)
- Wnikanie płynów, jeżeli wyświetlacz SATA adam 2 display niedokładnie zakręcono (patrz rozdział 9)
- Nieprzestrzegania instrukcji obsługi w innym zakresie
- Stosowania produktu niezgodnie z przeznaczeniem
- Obsługi przez niewykwalifikowany personel
- Nieużywanie środków ochrony osobistej
- Niestosowania oryginalnych akcesoriów i części zamiennych
- Samodzielnej przebudowy i zmian technicznych

- Naturalnego zużycia
- Ekscesywnego obciążenia, nietypowego dla normalnej eksploatacji
- Prace montażowe/demontażowe

14. Części zamienne

Art. nr	Nazwa
160739	Zestaw akumulatorów
160788	SATA adam 2 dock (außer SATAjet 5000 B)
160796	2 sztuki SATA adam 2 dock (z wyjątkiem SATAjet 5000 B)
211565	SATA adam 2 dock do SATAjet 5000 B
211573	2 sztuki SATA adam 2 dock do SATAjet 5000 B
160861	SATA adam 2 mini dock
160689	SATA adam 2 display (bar)
1031682	SATA adam 2 black display (bar)
160697	SATA adam 2 display (psi)
1031658	SATA adam 2 black display (psi)
162164	5x zatrzask
162172	2x o-ring
162081	5x osłona
195214	SATA adam 2 U (mikrometr powietrza G 1/4 z wyświetlaczem adam 2 >bar<)
195222	SATA adam 2 U (mikrometr powietrza G 1/4 z wyświetlaczem adam 2 >psi<)
195230	SATA adam 2 dock (bez wyświetlacza)
195925	SATA dock, G 1/8 gwint zewnętrzny

15. Deklaracja zgodności

Aktualnie obowiązująca deklaracja zgodności jest dostępna na stronie:







www.sata.com/downloads

Índice [Original: alemão]

1. Simbologia.....	193	9. Substituir a bateria	199
2. Dados técnicos.....	193	10. Resolução de falhas.....	200
3. Volume de fornecimento.....	194	11. Tratamento	201
4. Estrutura.....	194	12. Serviço para clientes	201
5. Uso correto.....	194	13. Garantia & Responsabilida- de	201
6. Notas de segurança	195	14. Peças sobressalentes	201
7. Colocação em funcionamento	197	15. Declaração de conformida- de	202
8. Limpeza das unidades de ajuste de pressão.....	198		

1. Simbologia

	Advertência! Contra perigos que podem levar à morte ou a lesões graves.
	Cuidado! Em situações perigosas que podem levar a danos materiais.
	Perigo de explosão! Advertência contra perigos que podem levar à morte ou a lesões graves.
	Nota! Dicas úteis e recomendações.

2. Dados técnicos

Sobrepresão máx.	10,0 bar	145 psi
Temperatura de funcionamento máx.	60 °C	140 °F
Alimentação de corrente	Bateria RENATA CR2032 (nº de artigo 160739)	
Precisão na indicação	+/- 0,05 bar	+/- 0,7 psi
Ex-homologação	II 2 G Ex ia IIC T4 Gb (KEMA 05ATEX1090X)	
Diretiva UE	2014/34/EU	

3. Volume de fornecimento

Componentes Produto	SATA adam 2 display	SATA adam 2 dock	SATA adam 2 mini dock	SATA adam 2 U dock
SATA adam 2	X	X	-	-
SATA adam 2 mini	X	-	X	-
SATA adam 2 display	-	X	X	-
SATA adam 2 U	X	-	-	X

O volume de fornecimento contém uma bateria RENATA CR2032.

4. Estrutura [1]

[1-1] Módulo de conexão SATA adam 2 dock para pistolas de pintura SATAjet com exceção de jet 5000 B

[1-2] Módulo de conexão SATA adam 2 dock para SATAjet 5000 B

[1-3] SATA adam 2 mini dock
Módulo de conexão para as pistolas de pintura SATA minijet

[1-4] SATA adam 2 U dock

[1-5] Palheta de regulagem

[1-6] Válvula esférica

[1-7] SATA adam 2 display

[1-8] Anel O-Ring | Lubrificar

sempre com lubrificante de alto desempenho (art. n.º 48173)

[1-9] Clip fixador

[1-10] Visor digital

5. Uso correto

A finalidade das unidades de ajuste de pressão SATA adam 2 visa o ajuste e o controlo da pressão de entrada de uma pistola de pintura SATA.



Advertência!

- Em caso de danos ou acidentes por uso indevido, o usuário é o responsável!

6. Notas de segurança



6.1. Notas de segurança geral

		Advertência! Cuidado!
<ul style="list-style-type: none"> • Antes de usar este aparelho, leia também todas as indicações de segurança e as instruções de funcionamento da pistola de pintura cuidadosamente e na íntegra. As indicações de segurança e os passos previstos devem ser mantidos. • Guarde todos os documentos fornecidos e passe a documentação somente junto com o aparelho. • Observe cuidadosamente as instruções de funcionamento da respectiva pistola de pintura SATA! 		

6.2. Notas de indicação específicas

	Advertência!
<ul style="list-style-type: none"> • Cumprir as normas locais de segurança, prevenção de acidentes, proteção no trabalho e proteção ao meio-ambiente! • A utilização, a limpeza e a manutenção devem ser realizadas somente por pessoal qualificado! • Pessoas cuja capacidade de reação seja reduzida devido ao uso de drogas, álcool, medicamentos ou por outras substâncias, são proibidas de manusear o aparelho! • Nunca operar o aparelho se estiver avariado ou faltando peças! Utilizar somente se o parafuso de retenção estiver bem fixado (ver o capítulo 7.)! • Antes de usar, verificar e realizar a manutenção, se necessário! • Em caso de danos, parar o funcionamento do aparelho imediatamente e desconectá-lo da rede de ar comprimido! • Nunca alterar tecnicamente o aparelho ou a sua construção! • Utilizar somente peças sobressalentes originais ou os acessórios SATA! • Nunca utilizar com materiais de pulverização que contenham ácidos, álcalis ou gasolina! 	



Advertência!

- Nunca usar o aparelho em áreas com risco de incêndio como fogo ao ar livre, cigarros acesos ou instalações elétricas desprotegidas contra explosões!

6.3. Equipamento de segurança pessoal



Advertência!

- Ao utilizar o aparelho, ou no caso de limpeza e manutenção, esteja sempre com a proteção para os olhos, para a respiração, vista luvas de proteção, roupas e sapatos de trabalho adequados!

6.4. Utilização em áreas com risco de explosão

O aparelho está homologado para o uso ou a armazenagem nas áreas com risco de explosão da Ex-Zone 1 e 2.





Advertência! Risco de explosão!

Os seguintes usos e ações levam à perda da proteção contra explosão e, por isso, são proibidos:



- As unidades de ajuste de pressão SATA adam 2 não podem ser guardadas nem utilizadas em conjunto com pistolas de pintura em áreas com risco de explosão da zona de explosão 0!
- Utilização de produtos solventes ou de limpeza à base de hidrocarbonetos halogênicos! As reações químicas que ocorrerem podem causar explosões!

O dispositivo eletrônico de medição da pressão foi submetido a um exame de tipo. Foi desenvolvido, construído e produzido em conformidade com a diretiva da União Europeia 2014/34/UE. Foi classificado segundo Ex ia IICT4 Ga ou Ex ia IICT4 Gb. Pode ser utilizado e guardado nas zonas potencialmente explosivas 1 e 2, até uma temperatura ambiente de 60 °C. Laboratório de ensaio: KEMA 05 ATEX 1090 X. Outras homologações: FM Global IS CL I DIV 1 GPS ABCD T4 Ta = 60 °C, IS CL I DIV 1 ZN 0 AEx ia IIC T4 Ta = 60 °C e CSA IS CLI I DIV 1, GP A, B, C, D T4, Tamax = 60°C, Ex ia IIC T4 Gb, CL I ZN 1 A/Ex ia IIC T4 Gb, CSA_05CA1692762.

Identificação IECEX: IECEX KEM 09.0075

		Advertência! Risco de explosão!
<p>Os seguintes usos e ações levam à perda da proteção contra explosão e, por isso, são <u>proibidos</u>:</p> <ul style="list-style-type: none"> • Substituição de baterias nas áreas com risco de explosão! • Montagem de uma bateria diferente da CR 2032, empresa RENATA (SATA artigo nº 160739)! 		

7. Colocação em funcionamento [2]

		Advertência! Cuidado!
<ul style="list-style-type: none"> • Antes da primeira montagem de uma unidade de ajuste de pressão SATA adam 2 desacoplar a pistola de pintura da rede de ar comprimido! • Verifique se as uniões roscadas estão fixadas. 		

Os passos 1 - 4 aplicam-se apenas ao SATA adam 2 (mini)

1. Soltar e retirar o parafuso de trava [2-1].
2. Remover o micrômetro de ar [2-2].
3. Utilizar o SATA adam 2 [2-3] na pistola de pintura.
4. Apertar o parafuso de retenção [2-4].

	Advertência!
<ul style="list-style-type: none"> • Verificar se o parafuso de retenção está bem fixado! O SATA adam 2 (mini) pode ser lançado inadvertidamente da pistola de pintura! 	

7.1. Desmontagem e montagem do visor [3]**Desmontagem:**

- Posicionar a palheta de regulagem [3-1] no centro.
- Pressionar o clip fixador [3-2] e deslocar o visor [3-3] para cima retirando-o da guia.

Montagem:

- Posicionar a palheta de regulagem [3-4] no centro.
- Instalar o visor [3-5] em sua posição correta na guia e movê-lo para baixo até que encaixe.

7.2. Ajustar a pressão de admissão na pistola [4]



Indicação!

- No SATA adam 2 (mini) pressionar completamente o gatilho [4-1] e ajustar a pressão de entrada da pistola com a asa de ajuste [4-2], voltar a soltar o gatilho.
- No SATA adam 2 U, remover completamente o gatilho [4-1] –o micrômetro de ar da pistola de pintura deve estar completamente aberto –, ajustar a pressão de entrada da pistola em conformidade com [4-3] e soltar novamente o gatilho.
- Se a pressão de admissão na pistola não for atingida, a pressão deve ser aumentada na rede de ar comprimido; uma pressão muito alta leva a elevadas forças de gatilho.

8. Limpeza das unidades de ajuste de pressão



Advertência! Cuidado!

- Antes de limpar a pistola de pintura numa máquina de lavagem é necessário desmontar o visor do SATA adam 2 (ver capítulo 7.1). **Nunca limpar o visor do SATA adam 2 na máquina de lavagem!** Para efeitos de limpeza da pistola de pintura na máquina de lavagem, a doca do módulo de ligação pode ficar montada na pistola.
- Observe também as indicações de limpeza da sua pistola de pintura SATA.
- Após a limpeza, secar a pistola de pintura e o canal de produto, o bico de ar, incluindo a rosca e a caneca de suspensão, bem como o módulo de ligação de **doca, com ar comprimido limpo!**
- **Nunca imergir o visor** SATA adam 2, e também as pistolas de pintura, **em produtos de limpeza!**
- **Limpar o visor** SATA adam 2 somente **com uma flanela umedecida em produto de limpeza**. Em seguida, **lubrificar o anel o-ring [1-6] com graxa de alto desempenho (nº de artigo 48173)**.
- **Utilizar produto de limpeza neutro (valor de pH de 6 a 8)!**
- **Não utilizar ácidos, álcalis, bases, corrosivos, regeneradores ou outros produtos de limpeza agressivos, como o tolueno!**

**Advertência! Cuidado!**

- Não limpar o disco de vidro do visor SATA adam 2 com objetos afiados, agudos ou ásperos!
- **Abrir o visor somente para a substituição da bateria!**

**Indicação!**

- Para mais dicas sobre limpeza, consulte: www.sata.com/TV.

9. Substituir a bateria [5]

**Advertência! Risco de explosão!**

- Substituir a bateria somente fora da área com risco de explosão!
- **Observar as indicações de segurança no capítulo 6.4!**

Só podem ser utilizadas pilhas da marca RENATA (CR2032). Utilizar o conjunto da pilha (**art. n.º 160739**) com pilha, juntas circulares, clipe de engate, faixa de fixação e ferramenta especial). Em função da intensidade de utilização, a vida útil da pilha é de 1 - 3 anos. A capacidade da pilha é controlada eletronicamente. Para excluir erros de medição, o indicador desliga-se quando a capacidade da pilha é insuficiente; nessa altura é necessário substituir a pilha.

Em função do indicador e da sua utilização, é necessário substituir a pilha nos seguintes intervalos de tempo:

Indicador:

- Símbolo da pilha 4-5 semanas
 Ponto de exclamação (intermitente) 2-3 semanas
 Indicação "Lo" quando se liga o dispositivo <1

1. Desmontagem do visor **[5-1]** (ver também o capítulo 7.1).
2. Abrir o visor utilizando a ferramenta especial e a banda elástica **[5-2]**, **[5-3]**.
3. Remover a bateria com a ferramenta especial **[5-4]**.
4. Utilizar a nova RENATA CR 2032 (observar a polaridade da bateria!).
5. Remover a vedação com a ferramenta especial **[5-5]** e montar a nova vedação.
6. Aparafusar a tampa no visor. O usuário deve observar que a tampa

deve ser aparafusada até encaixar corretamente para evitar a penetração de produtos de limpeza **[5-3]**.

7. Se necessário, substituir o clip fixador e os pequenos anéis o-ring. O lado plano do clip fixador deve estar visível **[sem ilustração]**.

10. Resolução de falhas

Falha	Causa	Ajuda
A pressão não é exibida	<ul style="list-style-type: none"> • O visor não engatou na doca do módulo de ligação • A bateria está sem carga 	<ul style="list-style-type: none"> • Mover o visor até encaixar, capítulo 7.1 • Substituir a bateria
Não é possível ou é difícil retirar o visor	<ul style="list-style-type: none"> • A palheta de regulagem não está no centro. • Guias coladas ou sujas. • Clip fixador não está pressionado • Anel o-ring especial [1-6] dilatado devido ao banho de solvente 	<ul style="list-style-type: none"> • Posicionar a palheta de regulagem no centro, capítulo 7.1 • Limpeza das guias. • Pressionar o clip fixador, capítulo 7.1 • Não imergir em solvente, capítulo 8
Sai ar entre o visor e a doca do módulo de ligação	Falta o anel o-ring em baixo do clip fixador ou o mesmo está danificado	Substituir o anel o-ring, capítulo 9
O ar escapa pela válvula esférica [1-8] (no uso sem o visor)	A válvula esférica está suja	Limpar a válvula esférica, capítulo 8
O visor não encaixa	<ul style="list-style-type: none"> • O clip fixador está defeituoso • Sujidade ou danos na ranhura na doca do módulo de ligação 	<ul style="list-style-type: none"> • Substituir o clip fixador, capítulo 9 • Limpar a porca ou substituir o dock

Indicador digital está negro ou com a cor alterada	Visor permaneceu muito tempo no produto de limpeza	Limpeza, capítulo 8, trocar a unidade digital
--	--	---

11. Tratamento

Para evitar danos para o meio-ambiente, eliminar corretamente a pilha ou as unidades de ajuste de pressão SATA adam 2. Observar as normas locais!

12. Serviço para clientes

Os acessórios, as peças sobressalentes e o suporte técnico são fornecidos pelo seu representante SATA.

13. Garantia & Responsabilidade

São válidas as condições gerais de contrato da SATA e, se necessário, outros acordos contratuais bem as respectivas leis em vigor.

A SATA não se responsabiliza especialmente por:

- Inobservância das instruções de limpeza (**ver o capítulo 8**)
- Penetração de líquidos se o visor SATA adam 2 não for fixado corretamente (**ver o capítulo 9**)
- Outras inobservâncias das instruções de funcionamento
- Uso incorreto do produto
- Emprego de pessoal desqualificado
- A não utilização de equipamento pessoal de proteção
- A não utilização de acessórios e peças sobressalentes originais
- Remodações realizadas por iniciativa própria ou alterações técnicas
- Uso ou desgaste natural
- Impacto impróprio durante o uso
- Trabalhos de montagem e desmontagem

14. Peças sobressalentes

Artigo -n°	Designação
160739	Conjunto de bateria
160788	SATA adam 2 dock (außer SATAjet 5000 B)

Artigo -nº	Designação
160796	2 unidades SATA adam 2 dock (com excepção de SATAjet 5000 B)
211565	SATA adam 2 dock para SATAjet 5000 B
211573	2 unidades SATA adam 2 dock para SATAjet 5000 B
160861	SATA adam 2 mini dock
160689	SATA adam 2 display (bar)
1031682	SATA adam 2 black display (bar)
160697	SATA adam 2 display (psi)
1031658	SATA adam 2 black display (psi)
162164	5 Clips fixadores
162172	2 anéis o-ring
162081	5 dock protect
195214	SATA adam 2 U (micrómetro de ar G 1/4 com visor adam 2 >bar<)
195222	SATA adam 2 U (micrómetro de ar G 1/4 com visor adam 2 >psi<)
195230	Doca SATA adam 2 U (sem visor)
195925	SATA dock com G 1/8 rosca exterior

15. Declaração de conformidade

Poderá encontrar a declaração de conformidade atualmente em vigor em:







www.sata.com/downloads

Index conținut [versiunea originală: germană]

1. Simboluri	203	9. Înlocuirea bateriei	209
2. Date tehnice	203	10. Remedierea defectăunilor	210
3. Setul de livrare	204	11. Dezafectarea	211
4. Structura	204	12. Serviciul asistență clienți	211
5. Utilizarea conform destinației prevăzute	204	13. Garanție / responsabilitate ...	211
6. Indicații privind siguranța	205	14. Piese de schimb	211
7. Indicații privind siguranța	207	15. Declarație de conformitate ...	212
8. Curățarea unităților de reglare a presiunii	208		

1. Simboluri

	Avertizare! Împotriva pericolului, care poate cauza moartea sau răni grave.
	Precauție! Împotriva situației periculoase, care poate cauza daune materiale.
	Pericol de explozie! Avertizare împotriva pericolului, care poate cauza moartea sau răni grave.
	Indicație! Sfaturi și recomandări utile.

2. Date tehnice

Suprapresiune max. de lucru	10,0 bari	145 psi
Temperatura max. de lucru	60 °C	140 °F
Alimentare cu energie	Baterie RENATA CR2032 (art. nr. 160739)	
Exactitate de afișare	+/- 0,05 bari	+/- 0,7 psi
Autorizație de lucru în zone Ex	II 2 G Ex ia IIC T4 Gb (KEMA 05ATEX1090X)	
Directivă EU	2014/34/EU	

3. Setul de livrare

Componente Produs	SATA adam 2 display	SATA adam 2 dock	SATA adam 2 mini dock	SATA adam 2 U dock
SATA adam 2	X	X	-	-
SATA adam 2 mini	X	-	X	-
SATA adam 2 display	-	X	X	-
SATA adam 2 U	X	-	-	X

Setul de livrare nu conține o baterie RENATA CR2032.

4. Structura [1]

- | | |
|---|--|
| <p>[1-1] SATA adam 2 dock, modul de conectare pentru pistol de lăcuit SATAjet, cu excepția jet 5000 B</p> <p>[1-2] SATA adam 2 dock, modul de conectare pentru SATAjet 5000 B</p> <p>[1-3] Modul de legătură SATA adam 2 mini dock pentru pistoale de vopsit SATA minijet</p> <p>[1-4] SATA adam 2 U dock</p> <p>[1-5] Șurub de reglare</p> | <p>[1-6] Supapă cu bilă</p> <p>[1-7] SATA adam 2 display</p> <p>[1-8] Garnitură inelară Vă rugăm lubrifiați întotdeauna cu unsoare de calitate superioară (nr. art. 48173)</p> <p>[1-9] Clemă de fixare</p> <p>[1-10] Indicator digital</p> |
|---|--|

5. Utilizarea conform destinației prevăzute

Unitățile de reglare a presiunii SATA adam 2 sunt prevăzute conform destinației pentru reglarea și controlul presiunii de intrare a unui pistol de vopsit SATA.





Avertisment!

- Utilizatorul este responsabil de daunele și accidentele rezultate ca urmare a utilizării neregulate!

6. Indicații privind siguranța



6.1. Indicații generale privind siguranța

 	Avertisment! Precauție!
	<ul style="list-style-type: none"> Înainte de folosirea acestui aparat, citiți cu atenție și în întregime toate indicațiile privind siguranța și instrucțiunile de utilizare a pistolului de vopsit. Indicațiile privind siguranța și etapele prevăzute trebuie respectate. Păstrați toate documentele aferente și predați aparatul mai departe numai împreună cu aceste documente. Respectați neapărat și aceste instrucțiuni de utilizare a pistolului de vopsit SATA corespunzător!

6.2. Indicații specifice privind siguranța



	Avertisment!
	<ul style="list-style-type: none"> A se respecta prescripțiile locale de siguranță, de prevenire a accidentelor, de protecție a muncii și de protecție a mediului înconjurător! Utilizarea, curățarea și întreținerea numai de specialiști! Persoanelor, a căror capacitate de reacție este influențată de droguri, alcool, medicamente sau în alt mod, li se interzice manipularea acestui aparat! Nu puneți niciodată aparatul în funcțiune dacă prezintă deteriorări sau piese lipsă! În special, utilizați numai dacă șurubul de blocare este ferm montat (vezi capitolul 7)! Verificați aparatul înainte de fiecare utilizare și reparați-l, după caz! În caz de defecțiune, scoateți aparatul din funcțiune, detașați-l de la rețeaua de aer comprimat! Nu reconstruiți aparatul sau nu-l modificați din punct de vedere tehnic! Utilizați exclusiv piese de schimb, respectiv accesorii originale SATA! Evitați contactul cu lichide de pulverizat cu conținut de acizi, leșii sau benzină! Nu utilizați niciodată aparatul în zona surselor de aprindere, precum focul deschis, țigări aprinse sau dispozitive electrice neprotejate împotriva exploziei!

6.3. Echipament de protecție personală

	Avertisment!
<ul style="list-style-type: none"> • La utilizarea aparatului, precum și la curățare și întreținere, purtați întotdeauna protecție aprobată pentru respirație și ochi, precum și mănuși de protecție și îmbrăcăminte și încălțăminte de lucru! 	

6.4. Utilizarea în medii cu potențial exploziv

Aparatul este admis pentru utilizarea / păstrarea în medii cu potențial exploziv ale zonelor Ex 1 și 2.

		Avertisment! Pericol de explozie!
<p>Următoarele utilizări și acțiuni duc la pierderea protecției anti-explozive și sunt, prin urmare, interzise:</p> <ul style="list-style-type: none"> • Nu montați și/sau nu utilizați unitățile de reglare a presiunii SATA adam 2 împreună cu pistolul de vopsit în zonele potențial explozive ale zonei Ex 0! • Utilizarea solvenților și agenților de curățare, care se bazează pe hidrocarburi halogenate! Reacțiile chimice care apar, pot avea loc în mod exploziv! 		

Dispozitivul electronic de măsurare a presiunii a fost supus unei examinări de tip. El este dezvoltat, proiectat și fabricat în concordanță cu directiva UE 2014/34/UE. El a fost clasificat conform Ex ia IICT4 Ga sau Ex ia IICT4 Gb. Utilizarea și păstrarea sa sunt permise în zonele Ex 1 și 2 până la temperatura ambiantă de 60°C. Loc de verificare: KEMA 05 ATEX 1090 X. Alte avizări: FM Global IS CL I DIV 1 GPS ABCD T4 Ta = 60°C, IS CL I DIV 1 ZN 0 AEx ia IIC T4 Ta = 60°C și CSA IS CLI I DIV 1, GP A, B, C, D T4, Tamax = 60°C, Ex ia IIC T4 Gb, CL I ZN 1 A/Ex ia IIC T4 Gb, CSA_05CA1692762.

Identificarea IECEx: IECEx KEM 09.0075

**Avertisment! Pericol de explozie!**

Următoarele utilizări și acțiuni duc la pierderea protecției anti-explozive și sunt, prin urmare, interzise:

- Schimbarea bateriei în medii cu potențial exploziv!
- Montarea unei alte baterii ca CR 2032, firma RENATA (Nr. art. SATA 160739)!

7. Indicații privind siguranța [2]

**Avertisment! Precauție!**

- Înainte de prima montare a unității de reglare a presiunii SATA adam 2, decupați pistolul de vopsit de la rețeaua de aer comprimat!
- Acordați atenție fixării ferme a îmbinărilor filetate.

Etapa 1. - 4. Este valabilă numai pentru SATA adam 2 (mini)

1. Desfaceți și scoateți șurubul de blocare [2-1].
2. Scoateți micrometrul de aer [2-2].
3. Introduceți SATA adam 2 [2-3] în pistolul de vopsit.
4. Strângeți ferm șurubul de blocare [2-4].

**Avertisment!**

- Controlați fixarea șurubului de blocare! SATA adam 2 (mini) poate fi expulzat necontrolat din pistolul de vopsit!

7.1. Demontarea și montarea display-ului [3]

Demontarea:

- Aduceți șurubul de reglare [3-1] în poziție centrală.
- Apăsați clema de fixare [3-2] și împingeți display-ul [3-3] în sus din ghidaj.

Montarea:

- Aduceți șurubul de reglare [3-4] în poziție centrală.
- Introduceți display-ul [3-5] în poziție corectă în ghidaj și împingeți în jos până la fixarea în poziție.

7.2. Reglarea presiunii de intrare a pistolului [4]



Indicație!

- La SATA adam 2 (mini) extrageți complet maneta [4-1] și reglați presiunea de intrare a pistolului cu ajutorul șurubului de reglare [4-2], eliberați din nou maneta.
- În cazul SATA adam 2 U, se scoate complet maneta de declanșare [4-1] – Micrometrul cu aer de pe pistolul de lăcuit trebuie să fie complet deschis – și se reglează presiunea de intrare a pistolului corespunzător [4-3], maneta de declanșare se eliberează la loc.
- Dacă nu se obține presiunea de intrare necesară a pistolului, trebuie majorată presiunea la rețeaua de aer comprimat; presiunea mare duce la forțe prea înalte de retragere.

8. Curățarea unităților de reglare a presiunii



Avertisment! Precauție!

- Înainte de curățarea pistolului de vopsit într-o mașină de spălat, display-ul SATA adam 2 trebuie demontat (a se vedea capitolul 7.1). **Nu curățați niciodată în mașina de spălat display-ul SATA adam 2!** Modulul de legătură poate rămâne montat pe pistol în timpul curățării pistolului de vopsit în mașina de spălat.
- Respectați și indicațiile pentru curățarea pistolului dumneavoastră de vopsit SATA.
- După curățarea pistolului de vopsit și canalului de vopsea, uscați prin purjare duza de aer, inclusiv filetul și cana de alimentare prin cădere, precum și modulul de legătură **dock cu aer comprimat curat!***
- **Nu scufundați niciodată în lichid de curățare display-ul SATA adam 2** - precum și pistoalele de vopsit!
- **Curățați display-ul SATA adam 2 exclusiv cu o lavetă îmbibată cu agent de curățare.** În final, lubrifiați **garnitura inelară [1-6] cu unsoare de calitate superioară (nr. art. 48173).**
- **Utilizați lichid neutru de curățare (valoare pH 6 - 8)!**
- **Nu utilizați acizi, leșii, agenți bazici, agenți de decapare, agenți neadecvați de regenerare sau alți agenți agresivi de curățare, ca de ex. Toluol!**

**Avertisment! Precauție!**

- Nu curățați geamul de sticlă SATA adam 2 display cu obiecte ascuțite sau dure!
- **Desfaceți display-ul exclusiv pentru schimbarea bateriei!**

**Indicație!**

- Alte sfaturi pentru curățare: www.sata.com/TV.

9. Înlocuirea bateriei [5]

**Avertisment! Pericol de explozie!**

- Schimbați bateria exclusiv în afara mediilor cu potențial exploziv!
- **Respectați indicațiile de siguranță din capitolul 6.4!**

Este permisă utilizarea exclusiv a bateriilor firmei RENATA (CR2032). Utilizați setul de baterii (**nr. art. 160739**) cu baterie, garnituri inelare, clemă de fixare, bandă de prindere și unealtă specială. Durata de funcționare a bateriei măsoară în funcție de intensitatea de utilizare 1 - 3 ani. Capacitatea bateriei se monitorizează electronic. Pentru a exclude erorile de măsurare, afișajul se deconectează în cazul unei capacități insuficiente a bateriei și bateria trebuie înlocuită.

În funcție de afișaj și de utilizare, bateria trebuie înlocuită la următoarele intervale:

Afișaj:

Simbol baterie	4-5 săptămâni
Semnul exclamării	2-3 săptămâni
Afișaj "Lo ^b " la pornire	<1

1. Demontarea display-ului **[5-1]** (vezi și capitolul 7.1).
2. Desfaceți display-ul cu ajutorul unei unelte speciale și a unei benzi de prindere **[5-2]**, **[5-3]**.
3. Împingeți bateria în exterior cu ajutorul uneltei speciale **[5-4]**.
4. Introduceți noua baterie RENATA CR 2032 (Respectați polaritatea bateriei!).
5. Îndepărtați garnitura cu ajutorul uneltei speciale **[5-5]** și introduceți noua garnitură.

6. Înșurubați capacul pe display. Trebuie avută în vedere înșurubarea capacului până la limită, pentru a evita pătrunderea lichidelor de curățare **[5-3]**.
7. La nevoie, schimbați clema de fixare și mica garnitură inelară. Partea plană a clemei de fixare trebuie să fie vizibilă **[fără figură]**.

10. Remedierea defecțiunilor

Defecțiunea	Cauză	Remediere
Presiunea nu este afișată	<ul style="list-style-type: none"> • Display-ul nu este fixat în modulul de legătură dock • Baterie goală 	<ul style="list-style-type: none"> • Împingeți display-ul până la fixare, capitolul 7.1 • Înlocuirea bateriei
Display-ul nu se poate scoate sau se poate scoate numai cu greutate	<ul style="list-style-type: none"> • Șurubul de reglare nu se află în poziție centrală • Ghidajele lipite / murdare. • Clema de fixare nu este apăsată • Garnitura inelară specială [1-6] macerată din cauza introducerii în dizolvant 	<ul style="list-style-type: none"> • Aduceți șurubul de reglare în poziția centrală, capitolul 7.1 • Curățarea ghidajelor. • Apăsați clema de fixare, capitolul 7.1 • Nu introduceți în dizolvant, capitolul 8
Aerul iese între display și modulul de legătură dock	Garnitura inelară de sub clema de fixare lipsește sau este deteriorată	Înlocuiți garnitura inelară, capitolul 9
Aerul iese la supapa cu bilă [1-8] (la utilizarea fără display)	Supapa cu bilă murdară	Curățați supapa cu bilă, capitolul 8
Display-ul nu se fixează în poziție	<ul style="list-style-type: none"> • Clema de fixare defectă • Canelura de la modulul de legătură dock este murdară sau deteriorată 	<ul style="list-style-type: none"> • Înlocuiți clema de fixare, capitolul 9 • Curățați canelura, respectiv înlocuiți dock

Indicatorul digital negru sau colorat	Display-ul încărcat prea mult timp cu lichidul de curățare	Curățarea, capitolul 8 , dispuneți schimbarea unității digitale
---------------------------------------	--	--

11. Dezafectarea

Pentru a evita daunele pentru mediul înconjurător, reciclați corespunzător bateria respectiv unitățile de reglare a presiunii SATA adam 2. Respectați prevederile locale!

12. Serviciul asistență clienți

Accesorii, piese de schimb și suport tehnic se pot primi de la comerciantul dumneavoastră SATA.

13. Garanție / responsabilitate

Sunt valabile Condițiile Comerciale Generale ale SATA și, după caz, alte convenții contractuale, precum și legile respectiv valabile.

SATA nu își asumă responsabilitatea, în special în caz de:

- Nerespectarea prevederilor de curățare (**vezi capitolul 8**)
- Pătrunderea lichidelor, dacă SATA adam 2 display nu este răsucit la maxim (**vezi capitolul 9**)
- Altă nerespectare a instrucțiunilor de utilizare
- Utilizare neconformă destinației prevăzute a produsului
- Utilizare de personal necalificat
- Neutilizarea echipamentului de protecție personală
- Neutilizare a accesoriilor și pieselor de schimb originale
- Reconstrucții din proprie inițiativă sau modificări tehnice
- Eroziune / Uzură naturală
- Solicitare la impact atipică de utilizare
- Lucrări de montare și demontare

14. Piese de schimb

Nr. art.	Denumire
160739	Set de baterii
160788	SATA adam 2 dock (außer SATAjet 5000 B)
160796	2 bucăți SATA adam 2 dock (cu excepția SATAjet 5000 B)

Nr. art.	Denumire
211565	SATA adam 2 dock pentru SATAjet 5000 B
211573	2 bucăți SATA adam 2 dock pentru SATAjet 5000 B
160861	SATA adam 2 mini dock
160689	SATA adam 2 display (bar)
1031682	SATA adam 2 black display (bar)
160697	SATA adam 2 display (psi)
1031658	SATA adam 2 black display (psi)
162164	5x clemă de fixare
162172	2x garnitură inelară
162081	5x dock protect
195214	SATA adam 2 U (micrometru de aer G 1/4 cu display adam 2 >bar<)
195222	SATA adam 2 U (micrometru de aer G 1/4 cu display adam 2 >psi<)
195230	SATA adam 2 U dock (fără display)
195925	SATA dock, G 1/8 filet exterior

15. Declarație de conformitate

Declarația de conformitate valabilă actual o găsiți la:







www.sata.com/downloads

Содержание [язык оригинала: немецкий]

1. Символы.....	213	9. Замена аккумуляторной батареи.....	219
2. Технические характеристики.....	213	10. Устранение неисправностей.....	220
3. Объем поставки.....	214	11. Утилизация.....	222
4. Конструкция.....	214	12. Сервисная служба.....	222
5. Использование по назначению.....	214	13. Гарантия / ответственность.....	222
6. Указания по технике безопасности.....	215	14. Запчасти.....	222
7. Ввод в эксплуатацию.....	217	15. Сертификат соответствия..	223
8. Очистка блоков регулирования давления.....	218		

1. Символы

	Предупреждение! об опасности, которая может привести к летальному исходу или получению тяжелых травм.
	Осторожно! опасная ситуация, которая может привести к материальному ущербу.
	Опасность взрыва! Предупреждение об опасности, которая может привести к летальному исходу или получению тяжелых травм.
	Указание! Полезные советы и рекомендации.

2. Технические характеристики

макс. рабочее избыточное давление	10,0 бар	145 psi
макс. рабочая температура	60 °C	140 °F
Энергоснабжение	Батарея RENATA CR2032 (арт. № 160739)	
	+/- 0,05 бар	+/- 0,7 psi
Допуск по взрывобезопасности	II 2 G Ex ia IIC T4 Gb (KEMA 05ATEX1090X)	
Директива ЕС	2014/34/EU	

3. Объем поставки

Компонент \ Продукт	SATA adam 2 display	SATA adam 2 dock	SATA adam 2 mini dock	SATA adam 2 U dock
SATA adam 2	X	X	-	-
SATA adam 2 mini	X	-	X	-
SATA adam 2 display	-	X	X	-
SATA adam 2 U	X	-	-	X

В объем поставки входит аккумуляторная батарея RENATA CR2032.

4. Конструкция [1]

- | | |
|--|---|
| <p>[1-1] Соединительный модуль SATA adam 2 dock для окрасочных пистолетов SATAjet кроме jet 5000 B</p> <p>[1-2] Соединительный модуль SATA adam 2 dock для SATAjet 5000 B</p> <p>[1-3] Мини-док SATA adam 2 Соединительный модуль для окрасочных пистолетов SATA-миниджет</p> <p>[1-4] SATA adam 2 U dock</p> <p>[1-5] Регулировочная головка</p> | <p>[1-6] Шаровой клапан</p> <p>[1-7] SATA adam 2 display</p> <p>[1-8] Уплотнительное кольцо круглого сечения Всегда смазывать высокоэффективной смазкой (арт. № 48173)</p> <p>[1-9] Фиксирующий зажим</p> <p>[1-10] Цифровой индикатор</p> |
|--|---|

5. Использование по назначению

Блоки регулирования давления SATA adam 2 предназначены для настройки и контроля давления на входе окрасочного пистолета SATA.



Предупреждение!

- Ответственность за повреждения и несчастные случаи, возникшие в результате ненадлежащей эксплуатации, несет пользователь!

6. Указания по технике безопасности



6.1. Общие указания по технике безопасности

 	Предупреждение! Осторожно!
<ul style="list-style-type: none"> • Перед применением данного прибора внимательно и полностью прочитайте все инструкции по технике безопасности и руководство по эксплуатации окрасочного пистолета. Необходимо соблюдать инструкции по технике безопасности и предписанные действия. • Сохраните все прилагаемые документы и передавайте прибор только вместе с этими документами. • Обязательно соблюдайте также руководство по эксплуатации соответствующего окрасочного пистолета SATA! 	

6.2. Особые указания по технике безопасности

	Предупреждение!
<ul style="list-style-type: none"> • Соблюдать местные предписания по технике безопасности, предотвращению несчастных случаев, безопасности труда и охране окружающей среды! • Работать с краскопультом, выполнять его очистку и техобслуживание должны только специалисты! • Лицам, реакция которых замедлена в результате употребления наркотических средств, алкоголя, медикаментов или по иной причине, работа с прибором запрещена! • Ни в коем случае не включать прибор в случае повреждения или отсутствия каких-либо деталей! В частности, использовать прибор только при надежно встроенном фиксирующем винте (см. главу 7)! • Перед каждым применением проверить прибор и в случае необходимости подвергнуть ремонту! • В случае повреждения незамедлительно отключить прибор, отсоединить от сети сжатого воздуха! • Запрещена самовольная перестройка или внесение в прибор технических изменений! 	

**Предупреждение!**

- Использовать исключительно оригинальные запчасти или принадлежности фирмы SATA!
- Не допускать контакта прибора с распылительными средствами, содержащими кислоту, щелочь или бензин!
- Не использовать прибор в зоне источников воспламенения, таких как открытый огонь, зажженная сигарета или взрывоопасные электрические устройства!

6.3. Средства индивидуальной защиты

**Предупреждение!**

- При эксплуатации прибора, а также при его чистке и техническом обслуживании следует всегда носить специальные очки и респиратор, а также подходящие перчатки, рабочую одежду и обувь!

6.4. Использование во взрывоопасных областях

Прибор допущен к эксплуатации / хранению во взрывоопасных зонах 1 и 2.

**Предупреждение! Опасность взрыва!**



Следующие способы применения и действия ведут к потере взрывозащиты и вследствие этого запрещено:

- Не проносить и/или не использовать блоки регулирования давления SATA adam 2 вместе с окрасочным пистолетом во взрывоопасных областях, соответствующих зоне взрывоопасности 0!
- использовать растворители и очистительные средства на основе галогенизированных углеводородов! При этом могут возникать химические реакции взрывоподобного характера!



Электронный прибор для измерения давления прошел испытания типового образца. Он был разработан, сконструирован и изготовлен в соответствии с требованиями Директивы 2014/34/ЕС. Прибор относится к группе Ex ia IIC T4 Ga или Ex ia IIC T4 Gb. Разрешено использование и хранение во взрывоопасных зонах 1 и 2 при температуре окружающей среды до 60°C. Контролирующий орган: KEMA 05 ATEX 1090 X. Прочие сертификаты: FM Global IS CL I DIV 1 GPS ABCD T4

Ta = 60°C, IS CL I DIV 1 ZN 0 AEx ia IIC T4 Ta = 60°C
и CSA IS CLI I DIV 1, GP A, B, C, D T4, Tamax = 60°C, Ex ia IIC T4 Gb,
CL I ZN 1 A/Ex ia IIC T4 Gb, CSA_05CA1692762.

Маркировка IECEX: IECEX KEM 09.0075

		Предупреждение! Опасность взрыва!
<p>Следующие способы применения и действия ведут к потере взрывозащиты и вследствие этого <u>запрещено</u>:</p> <ul style="list-style-type: none"> • производить замену батареи во взрывоопасных областях! • Установка другой аккумуляторной батареи в качестве CR 2032, фирма "RENATA" (SATA № изд. 160739)! 		

7. Ввод в эксплуатацию [2]

		Предупреждение! Осторожно!
<ul style="list-style-type: none"> • Перед первичным монтажом блока регулирования давления SATA adam 2 отсоединить окрасочный пистолет от сети сжатого воздуха! • Следите за глухой посадкой резьбовых соединений. 		

Шаги 1-4 действительны только для SATA adam 2 (mini)

1. Ослабить и выкрутить фиксирующий винт [2-1].
2. Снять воздушный микрометр [2-2].
3. Вставить SATA adam 2 [2-3] в окрасочный пистолет.
4. Туго затянуть фиксирующий винт [2-4].

	Предупреждение!
<ul style="list-style-type: none"> • Проверить фиксирующий винт на предмет глухой посадки! SATA adam 2 (mini) может непроизвольно выскочить из окрасочного пистолета! 	

7.1. Демонтаж и монтаж дисплея [3]

Демонтаж:

- Перевести регулировочную головку [3-1] в среднее положение.
- Нажать фиксирующий зажим [3-2] и выдвинуть дисплей [3-3] вверх из направляющей.



Монтаж:

- Перевести регулировочную головку [3-4] в среднее положение.
- Вставить дисплей [3-5] в направляющую в нужном положении и задвинуть вниз до щелчка.

7.2. Настройка входного давления пистолета

	Указание!
<ul style="list-style-type: none"> • Для SATA adam 2 (mini) полностью оттянуть предохранительную скобу [4-1] и отрегулировать давление пистолета на входе с помощью регулировочной головки [4-2], снова отпустить предохранительную скобу. • Полностью снять спусковую скобу у SATA adam 2 U [4-1] – Микрометр воздуха на окрасочном пистолете должен быть полностью открыт. – Отрегулировать входное давление пистолета согласно [4-3] , снова отпустить спусковую скобу. • Если не достигнуто необходимое входное давление пистолета, то следует повысить давление в сети сжатого воздуха; высокое давление ведет к высокому спусковому усилию. 	

8. Очистка блоков регулирования давления

 	Предупреждение! Осторожно!
<ul style="list-style-type: none"> • Перед очисткой окрасочного пистолета в моечной машине необходимо демонтировать дисплей SATA adam 2 (см. главу 7.1). Запрещается очищать в моечной машине дисплей SATA adam 2! При очистке окрасочного пистолета в моечной машине соединительный модуль дока может оставаться установленным на пистолете. • Соблюдайте также указания по очистке вашего окрасочного пистолета SATA. • После очистки продуть до сухого состояния чистым сжатым воздухом окрасочный пистолет и канал подачи краски, насадку для подачи воздуха, вкл. резьбу и красконаливной стакан, а также соединительный модуль дока! • Дисплей SATA adam 2 - так же, как и краскопульт - никогда не погружать в моеющее средство! 	

**Предупреждение! Осторожно!**

- Производить очистку дисплея SATA adam 2 только смоченной в моющей жидкости тряпкой. В конце смазать уплотнительное кольцо круглого сечения [1-6] высокоэффективной смазкой (арт. № 48173).
- Использовать нейтральные моющие средства (уровень pH от 6 до 8)!
- Не использовать кислоты, щелочи, основания, травильные растворы, неподходящие реагенты или другие агрессивные моющие средства, как например толуол!
- Не очищать стекло дисплея SATA adam 2 острыми или шершавыми предметами!
- Открывать дисплей только при смене батареи!

**Указание!**

- Дополнительные советы по очистке: www.sata.com/TV.

9. Замена аккумуляторной батареи [5]

**Предупреждение! Опасность взрыва!**

- Заменять батарею исключительно за пределами взрывоопасных областей!
- Соблюдайте указания по технике безопасности, приведенные в главе 6.4!

Разрешено использование только аккумуляторных батарей фирмы "RENATA" (CR2032). Использовать комплект батарей (№ арт. 160739), в который входят батарея, уплотнительные кольца круглого сечения, фиксирующий зажим, лента Grip и специальный инструмент. Время работы батареи составляет в зависимости от интенсивности ее использования 1-3 года. Емкость батареи контролируется электроникой. Чтобы исключить ошибки измерения, индикация отключается при недостаточной емкости батареи и батарея подлежит замене.

В зависимости от индикации и использования батарея подлежит за-

мене в следующие промежутки времени:

Индикация:

Символ батареи	4-5 недель
Восклицательный знак (мигает)	2-3 недели
Индикация "Lo ^b " при включении	<1

1. Демонтаж дисплея [5-1] (также см. главу 7.1).
2. Открыть дисплей с помощью специального инструмента и ленты Grip [5-2], [5-3].
3. Вынуть аккумуляторную батарею при помощи специального инструмента [5-4].
4. Вставить новую аккумуляторную батарею RENATA CR 2032 (соблюдать полярность батареи!).
5. Вынуть уплотнение при помощи специального инструмента [5-5] и вставить новое.
6. Прикрутить крышку на дисплей. Следить за тем, чтобы крышка была закручена до упора, чтобы внутрь не проникло моющее средство [5-3].
7. При необходимости заменить фиксирующий зажим и малое уплотнительное кольцо круглого сечения. Должна быть видна плоская сторона фиксирующего зажима [без рисунка].

10. Устранение неисправностей

Неисправность	Причина	Способ устранения
Давление не отображается	<ul style="list-style-type: none"> • Дисплей не зафиксирован в соединительном модуле дока • Аккумуляторная батарея разряжена 	<ul style="list-style-type: none"> • Вставить дисплей до щелчка, глава 7.1 • Замена аккумуляторной батареи

<p>Невозможно снять дисплей, или он снимается с трудом</p>	<ul style="list-style-type: none"> • Регулировочная головка находится не в среднем положении • Направляющие клеены / загрязнены • Фиксирующий зажим не прижат • Специальное уплотнительное кольцо круглого сечения [1-6] увеличилось в объеме в результате погружения в растворитель 	<ul style="list-style-type: none"> • Перевести регулировочную головку в среднее положение, глава 7.1 • Очистить направляющие • Прижать фиксирующий зажим, глава 7.1 • Не погружать в растворитель, глава 8
<p>Между дисплеем и соединительным модулем дока выходит воздух</p>	<p>Уплотнительное кольцо круглого сечения под фиксирующим зажимом отсутствует или повреждено</p>	<p>Вставить уплотнительное кольцо круглого сечения, глава 9</p>
<p>На шаровом клапане [1-8] выходит воздух (при эксплуатации без дисплея)</p>	<p>Шаровой клапан загрязнен</p>	<p>Очистить шаровой клапан, глава 8</p>
<p>Дисплей не заходит до щелчка</p>	<ul style="list-style-type: none"> • Фиксирующий зажим поврежден • Паз на соединительном модуле дока загрязнен или поврежден 	<ul style="list-style-type: none"> • Заменить фиксирующий зажим, глава 9 • Очистить паз либо заменить док
<p>Цифровой индикатор черный или его цвет изменился</p>	<p>Дисплей слишком долгое время находился под воздействием жидкого моющего средства</p>	<p>Очистка, глава 8, заменить цифровой блок</p>

11. Утилизация

Во избежание отрицательного воздействия на окружающую среду батарею и/или блоки регулирования давления SATA adam 2 утилизировать надлежащим образом. Соблюдать местные предписания!

12. Сервисная служба

Принадлежности, запчасти и техническую помощь вы получите у вашего поставщика продукции фирмы SATA.

13. Гарантия / ответственность

Законную силу имеют Общие условия заключения сделок SATA и в случае необходимости другие договорные обязательства, а также действующие законы.

В особенности SATA не несет ответственности в случае:

- Несоблюдение предписаний по очистке (см. главу 8)
- Проникновение жидкости, если дисплей SATA adam 2 прикручен не полностью (см. главу 9)
- Другие случаи несоблюдения руководства по эксплуатации
- ненадлежащем использовании продукта
- допуска к работе некомпетентного персонала
- Неиспользование средств индивидуальной защиты
- неиспользования оригинальных принадлежностей и запчастей
- самовольного переделывания или изменения конструкции
- естественного старения / износа
- нетипичной для использования ударной нагрузки
- монтажных и демонтажных работ

14. Запчасти

Арт. №	Обозначение
160739	Комплект батарей
160788	SATA adam 2 dock (außer SATAjet 5000 B)
160796	2 шт. SATA adam 2 dock (кроме SATAjet 5000 B)
211565	SATA adam 2 dock для SATAjet 5000 B
211573	2 шт. SATA adam 2 dock для SATAjet 5000 B
160861	SATA adam 2 mini dock

Арт. №	Обозначение
160689	SATA adam 2 display (bar)
1031682	SATA adam 2 black display (bar)
160697	SATA adam 2 display (psi)
1031658	SATA adam 2 black display (psi)
162164	5 шт. фиксирующих зажимов
162172	2 шт. уплотнительных колец круглого сечения
162081	5 шт. защитных доков
195214	SATA adam 2 U (воздушный микрометр G 1/4 с дисплеем adam 2 >bar<)
195222	SATA adam 2 U (воздушный микрометр G 1/4 с дисплеем adam 2 >psi<)
195230	Док SATA adam 2 U (без дисплея)
195925	SATA dock, Наружная резьба G 1/8

15. Сертификат соответствия

Действительную на данный момент версию декларации соответствия можно найти по ссылке:







www.sata.com/downloads

Innehållsförteckning [originalversion: tyska]

1. Symboler	225	9. Byta batteri	231
2. Tekniska data	225	10. Felavhjälpning	231
3. Leveransomfattning	226	11. Avfallshantering	232
4. Konstruktion	226	12. Kundtjänst	233
5. Avsedd användning	226	13. Garanti / ansvar	233
6. Säkerhetsanvisningar	227	14. Reservdelar	233
7. Driftstart	229	15. Överensstämmelseförklaring	234
8. Rengöring av tryckregleringsenheterna	230		

1. Symboler

	Varning! för risker som kan leda till dödsfall eller till svåra personskador.
	Se upp! för farliga situationer som kan leda till saksador.
	Explosionsrisk! Varning för risker som kan leda till dödsfall eller till svåra personskador.
	Tips! Användbara tips och rekommendationer.

2. Tekniska data

Max. driftövertryck	10,0 bar	145 psi
Max. drifttemperatur	60 °C	140 °F
Energiförsörjning	Batteri RENATA CR2032 (artikelnr 160739)	
Visningsnoggrannhet	+/- 0,05 bar	+/- 0,7 psi
Ex-godkännande	II 2 G Ex ia IIC T4 Gb (KEMA 05ATEX1090X)	
EU-direktiv	2014/34/EU	

3. Leveransomfattning

Komponenter Produkt	SATA adam 2 display	SATA adam 2 dock	SATA adam 2 mini dock	SATA adam 2 U dock
SATA adam 2	X	X	-	-
SATA adam 2 mini	X	-	X	-
SATA adam 2 display	-	X	X	-
SATA adam 2 U	X	-	-	X

I leveransen ingår ett batteri RENATA CR2032.

4. Konstruktion [1]

- [1-1] SATA adam 2 dock anslutningsmodul för SATAjet lackeringspistoler förutom jet 5000 B
- [1-2] SATA adam 2 dock anslutningsmodul för SATAjet 5000 B
- [1-3] SATA adam 2 mini dock Kopplingsmodul till SATA minijet lackeringspistol
- [1-4] SATA adam 2 U dock
- [1-5] Reglage
- [1-6] Kulventil
- [1-7] SATA adam 2 display
- [1-8] O-ring | Smörj **alltid med högeffektsfett** (art.nr. 48173)
- [1-9] Fästklämma
- [1-10] Digital visning

5. Avsedd användning

Tryckregleringsenheterna SATA adam 2 används för att ställa in och kontrollera ingångstrycket på SATA lackeringspistoler.



Varning!

- Användaren har ansvaret för skador och olyckor som beror på felaktig användning!

6. Säkerhetsanvisningar



6.1. Allmänna säkerhetsanvisningar

		Varning! Se upp!
<ul style="list-style-type: none"> • Läs igenom alla säkerhetsanvisningar och hela bruksanvisningen till lackeringspistolen uppmärksammat innan du använder denna apparat. Säkerhetsanvisningarna och de angivna stegen måste följas. • Spara alla bifogade dokument och överlåt inte apparaten utan dessa dokument. • Det är absolut nödvändigt att följa bruksanvisningen till den aktuella SATA lackeringspistolen! 		

6.2. Specifika säkerhetsanvisningar



	Varning!
<ul style="list-style-type: none"> • Följ de lokala föreskrifterna för säkerhet, förebyggande av olyckor, arbetsskydd och miljöskydd! • Användning, rengöring och underhåll får endast utföras av specialister! • Personer vars reaktionsförmåga är nedsatt på grund av droger, alkohol, läkemedel eller på något annat sätt får inte använda apparaten! • Använd aldrig apparaten om den är skadad eller om delar saknas! Får aldrig användas om inte låsskruven är fast monterad (se kapitel 7)! • Kontrollera och reparera apparaten vid behov före varje användning! • Sluta använda apparaten omedelbart och skilj den från tryckluften om den är skadad! • Du får aldrig bygga om eller ändra apparaten tekniskt på egen hand! • Använd enbart SATA originalreservdelar resp. originaltillbehör! • Sprutmedier som innehåller syra, lut eller bensin får aldrig komma i kontakt med apparaten! • Apparaten får aldrig användas nära tändkällor som öppen eld, brinnande cigaretter eller elektrisk utrustning som inte är explosionsskyddad! 	

6.3. Personlig skyddsutrustning

	Varning!
<ul style="list-style-type: none"> Vid hantering av apparaten samt vid rengöring och underhåll måste alltid godkända andnings- och ögonskydd samt lämpliga skyddshandskar och arbetskläder samt skyddsskor användas! 	

6.4. Användning i explosiva områden

Apparaten är avsedd för användning/förvaring i explosiva områden i ex-zon 1 och 2.

		Varning! Explosionsrisk!
<p>Följande användningar och handlingar leder till förlust av explosionsskyddet och är därför <u>förbjudna</u>:</p> <ul style="list-style-type: none"> Tryckregleringsenheten SATA adam 2 får aldrig tas med in eller användas i explosiva områden i ex-zon 0 tillsammans med lackeringspistolerna! Användning av lösnings- och rengöringsmedel som baseras på halogenerade kolväten! De kemiska reaktioner som uppträder då kan vara explosiva! 		

Den elektroniska tryckmätningssystemet har genomgått ett typgodkännandetest. Den har utvecklats, konstruerats och tillverkats i överenskommelse med EU-direktivet 2014/34/EU. Den har klassats enligt Ex ia IICT4 Ga eller Ex ia IICT4 Gb. Den får användas och förvaras i Ex-zon 1 och 2 i en omgivningstemperatur upp till 60 °C. Provanstalt: KEMA 05 ATEX 1090 X. Övriga godkännanden: FM Global IS CL I DIV 1 GPS ABCD T4 Ta = 60 °C, IS CL I DIV 1 ZN 0 AEx ia IIC T4 Ta = 60 °C och CSA IS CLI I DIV 1, GP A, B, C, D T4, Tamax = 60 °C, Ex ia IIC T4 Gb, CL I ZN 1 A/Ex ia IIC T4 Gb, CSA_05CA1692762.

IECEX-märkning: IECEX KEM 09.0075

**Varning! Explosionsrisk!**

Följande användningar och handlingar leder till förlust av explosionsskyddet och är därför förbjudna:

- Batteribyte inom explosiva områden!
- Montering av ett annat batteri än CR 2032, RENATA (SATA Art. Nr. 160739)!

7. Driftstart [2]

**Varning! Se upp!**

- Koppla från lackeringspistolen från tryckluftsnätet innan du monterar tryckregleringsenheten SATA adam 2 för första gången!
- Kontrollera att skruvförbanden sitter fast.

Steg 1-4 gäller endast för SATA adam 2 (mini)

1. Lossa och dra ut låsskruven [2-1].
2. Ta ut luftmikrometern [2-2].
3. Sätt in SATA adam 2 [2-3] i lackeringspistolen.
4. Dra åt låsskruven [2-4] ordentligt.

**Varning!**

- Kontrollera att låsskruven sitter fast! SATA adam 2 (mini) kan i annat fall skjutas ut okontrollerat från lackeringspistolen!

7.1. Demontering och montering av displayen [3]

Demontering:

- Sätt reglaget [3-1] i mittläget.
- Tryck ut fästklämman [3-2] och displayen [3-3] uppåt ur styrningen.

Montering:

- Sätt reglaget [3-4] i mittläget.
- Sätt in displayen [3-5] i rätt läge i styrningen och skjut in den neråt tills den går i ingrepp.

7.2. Inställning av pistolens ingångstryck [4]



Tips!

- På SATA adam 2 (mini) ska du trycka in avtryckarbygeln helt **[4-1]** och ställa in pistolens ingångstryck med reglaget **[4-2]**. Släpp avtryckarbygeln igen.
- Dra bort utluftningsbyglarna fullständigt på SATA adam 2 U **[4-1]** – luftmikrometer på lackeringspistolen måste vara fullt öppen – och ställ in pistolingångstrycket i enlighet med **[4-3]** , släpp åter utluftningsbygeln.
- Om det ingångstryck som krävs för pistolen inte uppnås måste trycket i tryckluftsnätet höjas. Högre tryck leder till högre avtryckarkrafter.

8. Rengöring av tryckregleringsenheterna



Varning! Se upp!

- Före rengöring av lackeringspistolen i en tvättmaskin ska displayen på SATA adam 2 demonteras (se kapitel 7.1). Displayen på SATA adam 2 **får aldrig rengöras i tvättmaskin!** Anslutningsmodulen dock kan förbli monterad på lackeringspistolen när pistolen rengörs i tvättmaskin.
- Följ även anvisningarna för rengöring av din SATA lackeringspistol.
- Efter rengöring av lackeringspistolen och färgkanalen skal luftmunstycket inkl. gängor och flytkärl samt **dock** kopplingsmodul blåsas torra **med ren tryckluft!**
- SATA adam 2 **displayen** - och detta gäller även för lackeringspistoler - **får aldrig doppas i rengöringsvätska!**
- SATA adam 2 **display** får endast **rengöras med en trasa som är indränkt i rengöringsmedel**. Smörj därefter **O-ringen [1-6] med högeffektigt fett (artikelnr 48173)**.
- **Använd en neutral rengöringsvätska (pH-värde 6 till 8)!**
- **Använd inte syror, lutar, baser, färgborttagningsmedel, olämpliga regenerat eller andra aggressiva rengöringsmedel, t.ex. toluol!**
- Rengör inte glasrutan på SATA adam 2 display med spetsiga eller vassa föremål!
- **Displayen får endast öppnas för byte av batteri!**

**Tips!**

- Fler tips för rengöring: www.sata.com/TV.

9. Byta batteri [5]

**Varning! Explosionsrisk!**

- Batteriet får endast bytas utanför explosiva områden!
- **Följ säkerhetsanvisningarna i kapitel 6.4!**

Endast batterier från företaget RENATA (CR2032) får användas. Använd batterisatsen (**artikel-nr 160739**) med batteri, O-ringar, fästklämma, gripband och specialverktyg. Batteriets livslängd uppgår till mellan 1 och 3 år beroende på användningsintensitet. Batteriets kapacitet övervakas elektroniskt. För att undvika mätfel slås indikeringen från när batteriets kapacitet är otillräcklig och batteriet måste bytas ut.

Beroende på indikering och användning ska batteriet bytas ut inom följande perioder:

Indikering:

Batterisymbol	4-5 veckor
Utropstecken (blinkande)	2-3 veckor
Indikering "Lo ^b " vid påslagning	<1

1. Demontering av displayen **[5-1]** (se även kapitel 7.1)
2. Öppna displayen med hjälp av specialverktyget och gripbandet **[5-2]**, **[5-3]**.
3. Skjut ut batteriet med specialverktyget **[5-4]**.
4. Sätt in ett nytt RENATA CR 2032 (observera batteriets polaritet!).
5. Ta bort tätningen med specialverktyget **[5-5]** och sätt in en ny tätning.
6. Skruva fast locket på displayen. Se till att locket skruvas fast till anslag för att undvika att rengöringsvätska tränger in **[5-3]**.
7. Byt fästklämman och O-ringens vid behov. Fästklämmans platta sida måste synas **[utan bild]**.

10. Felavhjälpning

Fel	Orsak	Avhjälpning
-----	-------	-------------

Trycket visas inte	<ul style="list-style-type: none"> • Displayen har inte hakat i kopplingsmodulen • Batteriet tomt 	<ul style="list-style-type: none"> • Skjut in displayen tills den går i ingrepp, kapitel 7.1 • Byta batteri
Displayen går inte att ta bort eller är svår att ta bort	<ul style="list-style-type: none"> • Reglaget inte i mittläge • Styrningarna hopklibbade/smutsiga. • Fästklämman inte intryckt • Special-O-ringen [1-6] har svällt på grund av att den lagts i lösningsmedel 	<ul style="list-style-type: none"> • Sätt reglaget i mittläge, kapitel 7.1 • Rengör styrningarna. • Tryck på fästklämman, kapitel 7.1 • Lägg inte ner den i lösningsmedel, kapitel 8
Luft tränger ut mellan displayen och kopplingsmodulen dock	O-ringen under fästklämman saknas eller är skadad	Byt O-ringen, kapitel 9
Det tränger ut luft vid kulventilen [1-8] (vid användning utan display)	Kulventilen är smutsig	Rengör kulventilen, kapitel 8
Displayen går inte i ingrepp	<ul style="list-style-type: none"> • Fästklämman defekt • Spåret på kopplingsmodulen dock smutsigt eller skadat 	<ul style="list-style-type: none"> • Byt fästklämman, kapitel 9 • Rengör spåret resp. byt dockenhetsen
Digital display svartvit eller färg	Displayen har varit täckt med rengöringsmedel för länge	Rengöring, kapitel 8 , byt den digitala enheten

11. Avfallshantering

För att undvika skador på miljön ska batteriet och tryckregleringsenheterna SATA adam 2 avfallshandteras på lämpligt sätt. Följ de lokala föreskrifterna!

12. Kundtjänst

Tillbehör, reservdelar och teknisk support kan du få av din SATA-återförsäljare.

13. Garanti / ansvar

SATA:s allmänna affärsvillkor och eventuella ytterligare avtalade villkor samt de lokalt gällande lagarna gäller.

SATA har inget ansvar:

- Om rengöringsföreskrifterna inte följs (**se kapitel 8**)
- Vätska tränger in om SATA adam 2 display inte är maximalt åtdragen (**se kapitel 9**)
- Om övriga delar av bruksanvisningen inte följs
- om produkten används på ett ej avsett sätt
- om produkten används av utbildad personal
- Om personlig skyddsutrustning inte används
- om originaltillbehör och originalreservdelar inte används
- om egenmäktiga eller tekniska ändringar görs
- vid naturligt slitage
- vid onormal slagbelastning
- Monterings- och demonteringsarbeten

14. Reservdelar

Artikelnr	Benämning
160739	Batterisats
160788	SATA adam 2 dock (außer SATAjet 5000 B)
160796	2 stycken SATA adam 2 dock (förutom SATAjet 5000 B)
211565	SATA adam 2 dock för SATAjet 5000 B
211573	2 stycken SATA adam 2 dock för SATAjet 5000 B
160861	SATA adam 2 mini dock
160689	SATA adam 2 display (bar)
1031682	SATA adam 2 black display (bar)
160697	SATA adam 2 display (psi)
1031658	SATA adam 2 black display (psi)

Arti- kelnr	Benämning
162164	5x fästklämma
162172	2x O-ring
162081	5x dock protect
195214	SATA adam 2 U (luftmikrometer G 1/4 med adam 2-display >bar<)
195222	SATA adam 2 U (luftmikrometer G 1/4 med adam 2-display >psi<)
195230	SATA adam 2 U dock (utan display)
195925	SATA dock, G 1/8 yttergänga

15. Överensstämmelseförklaring

Den gällande konformitetsförsäkran hittar du på:







www.sata.com/downloads

Kazalo [originalna različica: nemška]

1. Simboli.....	235	9. Zamenjava baterije.....	241
2. Tehnični podatki.....	235	10. Odpravljanje motenj	241
3. Obseg dobave.....	236	11. Odlaganje.....	242
4. Zgradba.....	236	12. Servisna služba.....	243
5. Uporaba v skladu z namembnostjo.....	236	13. Jamstvo / odgovornost.....	243
6. Varnostni napotki.....	237	14. Nadomestni deli.....	243
7. Zagon.....	239	15. Izjava o skladnosti.....	244
8. Čiščenje enot za uravnavanje tlaka.....	240		

1. Simboli

	Opozorilo! pred nevarnostjo, ki lahko povzroči smrt ali težke poškodbe.
	Opozorilo! pred nevarno situacijo, ki lahko povzroči materialno škodo.
	Nevarnost eksplozije! Opozorilo pred nevarnostjo, ki lahko povzroči smrt ali težke poškodbe.
	Napotek! Koristni nasveti in priporočila.

2. Tehnični podatki

Maks. obratovalni nadtlak	10.0 bar	145 psi
Maks. obratovalna temperatura	60 °C	140 °F
Napajanje z energijo	Baterija RENATA CR2032 (št. izd. 160739)	
Natančnost prikaza	+/- 0.05 bar	+/- 0.7 psi
Dovoljenje za uporabo v eksploz. območju	II 2 G Ex ia IIC T4 Gb (KEMA 05ATEX1090X)	
Direktiva ES	2014/34/EU	

3. Obseg dobave

Komponenta \ Izdelek	SATA adam 2 display	SATA adam 2 dock	SATA adam 2 mini dock	SATA adam 2 U dock
SATA adam 2	X	X	-	-
SATA adam 2 mini	X	-	X	-
SATA adam 2 display	-	X	X	-
SATA adam 2 U	X	-	-	X

V obsegu dostave je vključena baterija RENATA CR2032.

4. Zgradba [1]

[1-1] Povezovalni modul SATA adam 2 dock za pištole za lakiranje SATAjet razen jet 5000 B

[1-2] Povezovalni modul SATA adam 2 dock za SATAjet 5000 B

[1-3] Priključna postaja SATA adam 2 mini Povezovalni modul za lakirne pištole SATA minijet

[1-4] SATA adam 2 U dock

[1-5] Regulirno krilo

[1-6] Krogelni ventil

[1-7] SATA adam 2 display

[1-8] O-obroč | Vedno mažite z visokokakovostno mastjo (št. art. 48173)

[1-9] Zaskočka

[1-10] Digitalni prikaz

5. Uporaba v skladu z namembnostjo

Enote za uravnavanje tlaka SATA adam 2 so predvidene za uravnavanje in nadzor vhodnega tlaka lakirne pištole SATA.





Opozorilo!

- Za škode in nesreče, nastale zaradi nepravilne uporabe, odgovornost prevzema uporabnik!

6. Varnostni napotki



6.1. Splošni varnostni napotki

 	Opozorilo! Pozor!
<ul style="list-style-type: none"> • Pred uporabo naprave skrbno in v celoti preberite vse varnostne napotke in navodilo za uporabo lakirne pištole. Upoštevati morate varnostne napotke in predpisane postopke. • Shranite vse priložene dokumente in oddajte napravo dalje samo s temi dokumenti. • Obvezno upoštevajte tudi navodila za uporabo zadevne lakirne pištole SATA! 	

6.2. Specifični varnostni napotki



	Opozorilo!
<ul style="list-style-type: none"> • Upoštevajte krajevne varnostne predpise, predpise o preprečevanju nezgod in o zaščiti pri delu ter predpise o varovanju okolja! • Uporabljati, čistiti in vzdrževati jo sme samo strokovna oseba! • Osebe, katerih reakcijska sposobnost je zmanjšana zaradi mamil, alkohola, zdravil ali na drug način, ne smejo uporabljati naprave! • Naprave nikoli ne uporabljajte, če je poškodovana ali ji manjka jo deli! Uporabljajte jo predvsem s trdno vgrajenem pritrjevalnim vijakom (glejte 7. poglavje)! • Napravo pred vsako uporabi preglejte in jo po potrebi popravite! • Če je naprava poškodovana, jo takoj izključite in ločite z mreže za stisnjeni zrak! • Naprave nikoli ne smete samovoljno predelovati ali tehnično spreminjati! • Uporabljajte izključno originalne SATA nadomestne dele oziroma pribor! • Nikoli je ne približujte brizgalnim medijem, ki vsebujejo kisline, luge ali bencin! • Naprave nikoli ne uporabljajte na območju virov vžiga, kot so npr. odprti ogenj, tleče cigarete ali električne naprave brez protieksplzijske zaščite! 	

6.3. Osebna zaščitna oprema

	Opozorilo!
<ul style="list-style-type: none"> • Pri uporabi naprave ter pri čiščenju in vzdrževanju vedno nosite registrirano zaščito za dihanje in za oči ter predpisane zaščitne rokavice in delovna oblačila ter delovne čevlje! 	

6.4. Uporaba na območjih, ki jih ogroža eksplozija

Naprava je atestirana za uporabo / shranjevanje v eksplozijsko ogroženih področjih EX con 1 in 2.

		Opozorilo! Nevarnost eksplozije!
<p>Naslednji načini uporabe in ravnanj vodijo do izgube protieksplozijske zaščite in so zato <u>prepovedani</u>:</p> <ul style="list-style-type: none"> • Enote za uravnavanje tlaka SATA adam 2 ne puščajte ali uporabljajte z lakirno pištolo v eksplozijsko ogroženih območjih cone eksplozijske nevarnosti 0. • Uporaba topil in čistilnih sredstev, ki so izdelani na osnovi halogeniziranih ogljikovodikov! Kemične reakcije, ki nastanejo pri tem, lahko potekajo v obliki eksplozije! 		

Izveden je bil pregled tipa elektronske naprave za merjenje tlaka. Razvita, konstruirana in izdelana je v skladu z zahtevami direktive ES 2014/34/ES. Razvrščena je v skupino Ex ia IICT4 Ga ali Ex ia IICT4 Gb. Lahko se uporablja in hrani v Ex-coni 1 in 2 pri temperaturi okolice do 60°C. Organ za preskušanje: KEMA 05 ATEX 1090 X. Dodatna dovoljenja: FM Global IS CL I DIV 1 GPS ABCD T4 Ta = 60°C, IS CL I DIV 1 ZN 0 AEx ia IIC T4 Ta = 60°C in CSA IS CLI I DIV 1, GP A, B, C, D T4, Tamax = 60°C, Ex ia IIC T4 Gb, CL I ZN 1 A/Ex ia IIC T4 Gb, CSA_05CA1692762.

Oznaka IECEx: IECEx KEM 09.0075

**Opozorilo! Nevarnost eksplozije!**

Naslednji načini uporabe in ravnanj vodijo do izgube protieksplozijske zaščite in so zato prepovedani:

- Menjava baterije znotraj eksplozijsko ogroženih območij!
- Vgradnja druge baterije, razen CR 2032 RENATA (**SATA Art. Nr. 160739**)!

7. Zagon [2]

**Opozorilo! Pozor!**

- Pred prvo montažo enote za uravnavanje tlaka SATA adam 2, lakirno pištolo izklopite iz omrežja komprimiranega zraka!
- Bodite pozorni na dobro pritrjenost vijačnih spojev!

1. korak - 4. velja samo za SATA adam 2 (mini)
1. Zrahljajte in izvlecite zaporni vijak [2-1].
2. Odstranite zračni mikrometer [2-2].
3. Vstavite SATA adam 2 [2-3] v lakirno pištolo.
4. Zategnite zaporni vijak [2-4].

**Opozorilo!**

- Preverite, ali je zaporni vijak dobro pritrjen! SATA adam 2 (mini) lahko nenadzorovano izkoči iz lakirne pištole!

7.1. Demontaža in montaža zaslona [3]

Demontaža:

- Regulirno krilo [3-1] postavite na sredino.
- Pritisnite zaskočko [3-2] in zaslon [3-3] potisnite navzgor iz vodila.

Montaža:

- Regulirno krilo [3-4] postavite na sredino.
- Zaslon [3-5] pravilno vstavite v vodilo in potisnite navzdol, da se zaskočki.

7.2. Nastavitev vhodnega tlaka pištrole [4]



Napotek!

- Pri SATA adam 2 (mini) v celoti odtegnite zaščito sprožila [4-1] in nastavite vhodni tlak pištrole s krilom za uravnavanje [4-2], nato spustite zaščito sprožila.
- Pri SATA adam 2 U do konca povlecite sprožilec [4-1] – mikrometer za zrak na pištoli za lakiranje mora biti do konca odprt – in nastavite vstopni tlak pištrole v skladu s [4-3] ter znova spustite sprožilec.
- Če se potreben vhodni tlak pištrole ne doseže, je treba povečati tlak na omrežju stisnjenega zraka; višji tlak vodi do višjih odvodnih sil.

8. Čiščenje enot za uravnavanje tlaka



Opozorilo! Pozor!

- Pred čiščenjem lakirne pištrole v pomivalnem stroju, morate iz SATA adam 2 odstraniti zaslon (glejte poglavje 7.1). **Zaslona SATA adam 2 nikoli ne čistite v pomivalnem stroju!** Priključek povezovalnega modula lahko pri čiščenju v pomivalnem stroju ostane montiran na lakirni pištoli.
- Upoštevajte tudi napotke za čiščenje vaše lakirne pištrole SATA.
- Po čiščenju lakirno pištolo in barvni kanal, zračno šobo vklj. z navojem in posodo za tekočino ter povezovalni modul priključne postaje izpihajte s čistim stisnjenim zrakom!
- SATA adam 2 **displeja** – kot tudi lakirnih pištol – **nikoli ne potaplajte v čistilno tekočino!**
- SATA adam 2 **displej čistite izključno s krpo, navlaženo s čistilnim sredstvom.** Zatem **O obroč [1-6] namažite z visoko zmogljivostno (št. art. 48173).**
- **Uporabljajte nevtralno čistilno tekočino (pH vrednost 6 do 8)!**
- **Ne uporabljajte nikakršnih kislin, lugov, baz, sredstev za odstranjevanje z luženjem, neprimernih regeneratov ali drugih agresivnih čistil!**
- Stakleno šipo zaslona SATA adam ne čistite s koničasimi, ostrimi ali grobimi predmeti!
- **Zaslon odpirajte samo, ko menjavate baterijo!**

**Napotek!**

- Ostali nasveti za čiščenje: www.sata.com/TV.

9. Zamenjava baterije [5]

**Opozorilo! Nevarnost eksplozije!**

- Baterijo menjajte izključno izven eksplozijsko ogroženih območij!
- **Upoštevajte varnostne napotke v poglavju 6.4!**

Uporabljate lahko izključno baterije podjetja RENATA (CR2032). Uporabite baterijski komplet (**št. art. 160739**) z baterijo, O-obročji, zaskočkami, prijemalnim trakom in posebnim orodjem. Življenjska doba baterije glede na intenzivnost uporabe znaša 1-3 leta. Zmogljivost baterije je elektronsko nadzorovana. Da se izognete napakam, se prikaz, kadar je zmogljivost baterije premajhna, ugasne in baterijo je treba zamenjati.

Glede na prikaz in uporabo je baterijo treba zamenjati v naslednjih časovnih razponih:

Prikaz:

Simbol baterije	4-5 tednov
Klicaj (utripajoče)	2-3 tedne
Prikaz "Lo ^b " pri vklopu	<1

1. Demontaža zaslona **[5-1]** (glejte tudi poglavje 7.1).
2. Zaslona odprite s pomočjo posebnega orodja in prijemala **[5-2]**, **[5-3]**.
3. S posebnim orodjem baterijo potisnite navzven **[5-4]**.
4. Vstavite novo baterijo RENATA CR 2032 (upoštevajte polarnost baterije!).
5. S posebnim orodjem odstranite tesnilo **[5-5]** in vstavite novo.
6. Privijte pokrov na zaslon. Pazite, da pokrov privijačite do konca, da preprečite vdor čistilne tekočine **[5-3]**.
7. Po potrebi zamenjajte zaskočko in majhen O-obroč. Ploska stran zaskočke mora biti vidna [brez slike].

10. Odpravljanje motenj

Motnja	Vzrok	Odprava/pomoč
--------	-------	---------------

<p>Tlak ni prikazan.</p>	<ul style="list-style-type: none"> • Zaslon ni zaskočil v priključno postajo povezovalnega modula. • Baterija je prazna. 	<ul style="list-style-type: none"> • Zaslon vstavite, da se zaskoči; poglavje 7.1. • Zamenjajte baterijo
<p>Zaslona ni mogoče odstraniti ali pa le s težavo.</p>	<ul style="list-style-type: none"> • Regulirno krilo ni na sredini. • Vodila so zlepljena/umazana. • Zaskočka ni pritisnjena. • Posebni O-obroč [1-6] je nabrekli, ker ste ga dali v razredčilo. 	<ul style="list-style-type: none"> • Regulirno krilo postavite na sredino; poglavje 7.1. • Čiščenje vodil. • Pritisnite zaskočko; poglavje 7.1. • Ne dajajte v razredčilo; poglavje 8.
<p>Zrak uhaja med zaslonom in priključkom povezovalnega modula</p>	<p>O-obroč pod zaskočko manjka ali je poškodovan.</p>	<p>Zamenjajte O-obroč; poglavje 9.</p>
<p>Zrak izstopa iz krogelnega ventila [1-8] (pri uporabi brez zaslona).</p>	<p>Krogelni ventil je umazan.</p>	<p>Očistite krogelni ventil; poglavje 8.</p>
<p>Zaslon se ne zaskoči.</p>	<ul style="list-style-type: none"> • Zaskočka je pokvarjena. • Utor na priključku povezovalnega modula je umazan ali poškodovan 	<ul style="list-style-type: none"> • Zamenjajte zaskočko; poglavje 9. • Očistite utor oz. zamenjajte priključno postajo.
<p>Digitalni prikaz je črn ali razbarvan.</p>	<p>Prikaz je bil predolgo izpostavljen čistilni tekočini.</p>	<p>Čiščenje, upoštevajte poglavje 8, zamenjajte digitalno enoto.</p>

11. Odlaganje

Da bi se preprečila škoda za okolje, ustrezno odstranite baterijo oz. enote za uravnavanje tlaka SATA adam 2. Upoštevajte krajevne predpise!

12. Servisna služba

Pribor, nadomestne dele in tehnično pomoč prejmete pri vašem SATA trgovcu.

13. Jamstvo / odgovornost

Veljajo Splošni poslovni pogoji podjetja SATA ter morebitni dodatni pogodbeni dogovori ter posamezno veljavni zakoni.

SATA še posebej ne nosi nikakršne odgovornosti pri:

- Neupoštevanje predpisov za čiščenje (**glejte poglavje 8**)
- Vdor tekočine, če zaslon SATA adam 2 ni privit do konca (**glejte poglavje 9**)
- Drugo neupoštevanje navodil za uporabo
- uporabi izdelka v neskladju z namembnostjo
- uporabi s strani neizšolanega osebja
- Neuporaba osebne zaščitne opreme
- neuporabi originalnega pribora in originalnih nadomestnih delov
- samovoljni pregradnji ali tehničnih spremembah
- naravni izrabi / obrabi
- udarnih obremenitvah, ki niso tipični za uporabo
- montažnih in demontažnih delih

14. Nadomestni deli

Št. izd.	Naziv
160739	Set baterij
160788	SATA adam 2 dock (außer SATAjet 5000 B)
160796	2 kosa SATA adam 2 dock (razen SATAjet 5000 B)
211565	SATA adam 2 dock za SATAjet 5000 B
211573	2 kosa SATA adam 2 dock za SATAjet 5000 B
160861	SATA adam 2 mini dock
160689	SATA adam 2 display (bar)
1031682	SATA adam 2 black display (bar)
160697	SATA adam 2 display (psi)
1031658	SATA adam 2 black display (psi)
162164	5 zaskočk

Št. izd.	Naziv
162172	2 O-obročev
162081	5 varoval za priključno postajo
195214	SATA adam 2 U (Zračni mikrometer G 1/4 z zaslonom adam 2 >bar<)
195222	SATA adam 2 U (Zračni mikrometer G 1/4 z zaslonom adam 2 >psi<)
195230	Priključek SATA adam 2 U (brez zaslona)
195925	SATA dock, G 1/8 zunanji navoj

15. Izjava o skladnosti

Trenutno veljavno izjavo o skladnosti najdete na naslovu:







www.sata.com/downloads

Obsah [pôvodná verzia: v nemeckom jazyku]

1. Symboly.....	245	9. Výmena batérie	251
2. Technické údaje.....	245	10. Odstraňovanie porúch	252
3. Obsah dodávky	246	11. Likvidácia.....	253
4. Zloženie.....	246	12. Zákaznícky servis.....	253
5. Používanie podľa určenia.....	246	13. Záruka / ručenie	253
6. Bezpečnostné pokyny	247	14. Náhradné diely	253
7. Uvedenie do prevádzky.....	249	15. Vyhlásenie o zhode	254
8. Čistenie jednotiek na reguláciu tlaku.....	250		

1. Symboly

	Varovanie! pred nebezpečenstvom, ktoré môže viesť k smrti alebo k ťažkým poraneniam.
	Pozor! na nebezpečnú situáciu, ktorá môže viesť k vecným škodám.
	Nebezpečenstvo výbuchu! Varovanie pred nebezpečenstvom, ktoré môže viesť k smrti alebo k ťažkým poraneniam.
	Upozornenie! Užitočné tipy a odporúčania.

2. Technické údaje

Max. prevádzkový nadmerný tlak	10,0 bar	145 psi
Max. prevádzková teplota	60 °C	140 °F
Zdroj energie	Batéria RENATA CR2032 (výr. č. 160739)	
Presnosť indikácie	+/- 0,05 bar	+/- 0,7 psi
Schválenie Ex	II 2 G Ex ia IIC T4 Gb (KEMA 05ATEX1090X)	
Smernica EÚ	2014/34/EU	

3. Obsah dodávky

Komponenty Produkt	SATA adam 2 display	SATA adam 2 dock	SATA adam 2 mini dock	SATA adam 2 U dock
SATA adam 2	X	X	-	-
SATA adam 2 mini	X	-	X	-
SATA adam 2 display	-	X	X	-
SATA adam 2 U	X	-	-	X

Súčasťou dodávky je batéria RENATA CR2032.

4. Zloženie [1]

- | | |
|--|---|
| [1-1] SATA adam 2 dock spojovací modul pre lakovacie pištrole SATAjet okrem jet 5000 B | [1-6] Guľový ventil |
| [1-2] SATA adam 2 dock spojovací modul pre SATAjet 5000 B | [1-7] SATA adam 2 display |
| [1-3] SATA adam 2 mini dock spojovací modul pre lakovacie pištrole SATA minijet | [1-8] Krúžok O Namažte vždy vysokovýkonným tukom (č. výr. 48173) |
| [1-4] SATA adam 2 U dock | [1-9] Západková spona |
| [1-5] Regulačné krídlo | [1-10] Digitálna indikácia |

5. Používanie podľa určenia

Jednotky na reguláciu tlaku SATA adam 2 sú podľa svojho určenia naplánované na nastavovanie a kontrolu vstupného tlaku lakovacej pištrole SATA.





Varovanie!

- Za škody a úrazy pri nesprávnom používaní ručí užívateľ!

6. Bezpečnostné pokyny



6.1. Všeobecné bezpečnostné pokyny

 	Varovanie! Pozor!
<ul style="list-style-type: none"> • Pred použitím tohto náradia si pozorne a kompletne prečítajte aj všetky bezpečnostné pokyny a návod na použitie lakovacej pištole. Bezpečnostné pokyny a stanovené kroky sa musia dodržiavať. • Všetky priložené dokumenty uschovajte a náradie odovzdávajte iným osobám len spolu s týmito dokumentmi. • Bezpodmienečne dodržiavajte aj návod na použitie príslušnej lakovacej pištole SATA! 	

6.2. Špecifické bezpečnostné pokyny



	Varovanie!
<ul style="list-style-type: none"> • Dodržiavajte miestne bezpečnostné, preventívne predpisy, predpisy bezpečnosti práce a predpisy na ochranu životného prostredia! • Lakovaciú pištoľ smie používať, čistiť a udržiavať len odborník! • Osoby, ktorých reakčná schopnosť je v dôsledku požitia drog, alkoholu, liekov alebo inak obmedzená, nesmú s náradím manipulovať! • Náradie nikdy neuvádzajte do prevádzky pri poškodení, alebo ak chýbajú niektoré jeho časti! Používajte ho len vtedy, ak je pevne namontovaná aretačná skrutka (pozri kapitolu 7.)! • Náradie pred každým použitím skontrolujte a v prípade potreby opravte! • Pri poškodení náradie ihneď vyradte z prevádzky a odpojte zo siete stlačeného vzduchu! • Náradie nikdy svojvoľne neprerábajte ani technicky neupravujte! • Používajte výlučne originálne náhradné diely, resp. príslušenstvo SATA! • Nikdy nesmie prísť do styku so striekanými médiami s obsahom kyselín, lúhov alebo benzínu! • Náradie nikdy nepoužívajte v blízkosti zápalných zdrojov, ako je napr. otvorený oheň, horiace cigarety alebo elektrické zariadenia, ktoré nie sú chránené pred explóziou! 	

6.3. Osobný ochranný výstroj

	Varovanie!
<ul style="list-style-type: none"> • Pri používaní náradia, ako aj pri čistení a údržbe vždy noste schválenú ochranu dýchacích ciest a očí a taktiež vhodné ochranné rukavice a pracovný odev a pracovnú obuv! 	

6.4. Používanie v prostrediach s nebezpečenstvom výbuchu

Náradie je schválené na použitie / úschovu v prostrediach s nebezpečenstvom výbuchu výbušnej zóny 1 a 2.

		Varovanie! Nebezpečenstvo výbuchu!
<p>Nasledujúce použitia a konania vedú k zániku ochrany pred výbuchom, a preto sú <u>zakázané</u>:</p> <ul style="list-style-type: none"> • Jednotky na reguláciu tlaku SATA adam 2 neumiestňujte ani nepoužívajte spolu s lakovacou pištoľou v oblastiach s nebezpečenstvom výbuchu, výbušná zóna 0! • Používanie rozpúšťadiel a čistiacich prostriedkov na báze halogenizovaných uhľovodíkov! Chemické reakcie, ktoré pritom vznikajú, môžu mať výbušný priebeh! 		

Elektronické zariadenie na meranie tlaku bolo kontrolované na základe konštrukčného vzoru. Je vyvinuté, konštruované a vyrobené v súlade so smernicou európskeho parlamentu a rady 2014/34/EÚ. Bolo zaradené do skupín podľa Ex ia IICT4 Ga alebo Ex ia IICT4 Gb. Môže sa používať a uskladňovať v Ex zóne 1 a 2 s teplotou okolia 60°C. Kontrolný úrad: KEMA 05 ATEX 1090 X. Ďalšie osvedčenia: FM Global IS CL I DIV 1 GPS ABCD T4 Ta = 60°C, IS CL I DIV 1 ZN 0 AEx ia IIC T4 Ta = 60°C a CSA IS CLI I DIV 1, GP A, B, C, D T4, Tamax = 60°C, Ex ia IIC T4 Gb, CL I ZN 1 A/Ex ia IIC T4 Gb, CSA_05CA1692762.

Označenie IECEX: IECEX KEM 09.0075

**Varovanie! Nebezpečenstvo výbuchu!**

Nasledujúce použitia a konania vedú k zániku ochrany pred výbuchom, a preto sú zakázané:

- Výmena batérií v prostrediach s nebezpečenstvom výbuchu!
- Vkladanie inej batérie ako CR 2032, Fa. RENATA (SATA výr. č. 160739)!

7. Uvedenie do prevádzky [2]

**Varovanie! Pozor!**

- Pred prvou montážou odpojte jednotku na reguláciu tlaku SATA adam 2 lakovacej pištole od siete so stlačeným vzduchom!
- Dbajte na upevnenie skrutkových spojov.

Krok 1. - 4. platí len pre SATA adam 2 (mini)

1. Povoľte a vytiahnite aretačnú skrutku [2-1].
2. Odoberte vzduchový mikrometer [2-2].
3. SATA adam 2 [2-3] vložte do lakovacej pištole.
4. Pevne dotiahnite aretačnú skrutku [2-4].

**Varovanie!**

- Skontrolujte upevnenie aretačnej skrutky! SATA adam 2 (mini) sa môže nekontrolovane vymrštiť z lakovacej pištole!

7.1. Demontáž a montáž displeja [3]

Demontáž:

- Regulačné krídlo presuňte [3-1] do strednej polohy.
- Stlačte západkovú sponu [3-2] a displej [3-3] vysuňte z vedenia smerom nahor.

Montáž:

- Regulačné krídlo [3-4] presuňte do strednej polohy.
- Displej [3-5] vložte do vedenia v správnej polohe a zasuňte ho smerom nadol, až kým nezapadne.

7.2. Nastavenie vstupného tlaku pištole [4]



Upozornenie!

- Pri SATA adam 2 (mini) jazýček spúšte úplne odtiahnite [4-1] a vstupný tlak pištole nastavte pomocou regulačnej páčky [4-2], jazýček spúšte znova pustite.
- Pri SATA adam 2 U vytiahnite úplne spúšť [4-1] – vzduchový mikrometer na lakovacej pištoľi musí byť úplne otvorený – a nastavte vstupný tlak pištole podľa [4-3], spúšť znova pustite.
- Ak sa nedosiahne požadovaný vstupný tlak pištole, treba zvýšiť tlak v sieti stlačeného vzduchu; vysoký tlak vedie k vysokým odťahovým silám.

8. Čistenie jednotiek na reguláciu tlaku



Varovanie! Pozor!

- Pred čistením lakovacej pištole v práčke sa displej SATA adam 2 musí odmontovať (pozri kapitolu 7.1). Displej SATA adam 2 **nikdy nečistite v práčke!** Spojovací modul dock môže pri čistení lakovacej pištole v práčke zostať namontovaný na pištoľi.
- Riadte sa taktiež pokynmi na čistenie vašej lakovacej pištole SATA.
- Po čistení vyfúkajte lakováciu pištoľ a kanálik na farbu, vzduchovú dýzu vrátane závitú, ako aj nádobku na kvapalinu a spojovací modul **dock dosucha čistým stlačeným vzduchom!**
- SATA adam 2 **display** - tak ako aj lakovacie pištole - **nikdy neponárajte do čistiacej kvapaliny!**
- SATA adam 2 **display čistite výlučne handrou navlhčenou čistiacim prípravkom.** Následne **namažte krúžok O [1-6] pomocou vysokovýkonného maziva (č. výrobku 48173).**
- **Používajte neutrálnu čistiacu kvapalinu (hodnota pH 6 až 8)!**
- **Nepoužívajte kyseliny, lúhy, zásady, prostriedky na odstraňovanie starých náterov, nevhodné regeneračné alebo iné agresívne čistiace prostriedky, ako napr. toluén!**
- Sklo displeja SATA adam 2 nečistite špicatými, ostrými alebo drsnými predmetmi!
- **Displej otvárajte výlučne iba za účelom výmeny batérie!**

**Upozornenie!**

- Ďalšie tipy na čistenie: www.sata.com/TV.

9. Výmena batérie [5]

**Varovanie! Nebezpečenstvo výbuchu!**

- Batériu vymieňajte výlučne mimo prostredí s nebezpečenstvom výbuchu!
- **Riadte sa bezpečnostnými pokynmi z kapitoly 6.4!**

Používať sa smú výhradne batérie firmy RENATA (CR2032). Používajte súpravu batérií (č. výr. **160739**) s batériou, O-krúžkami, západkovou svorkou, grip páskou a špeciálnym náradím). Prevádzková doba batérie predstavuje v závislosti od intenzity používania 1 - 3 roky. Kapacita batérie sa kontroluje elektronicky. Aby sa vylúčili chyby merania, zobrazenie sa pri nedostatočnej kapacite batérie vypne a batéria sa musí vymeniť.

V závislosti od zobrazenia a používania je potrebné batériu vymeniť v priebehu nasledujúcich časových období:

Zobrazenie:

Symbol batérie	4 - 5 týždňov
Výkričník (blikajúci)	2 - 3 týždne
Zobrazenie "Lo ^b " pri zapnutí	<1

1. Demontáž displeja **[5-1]** (pozri taktiež kapitolu 7.1).
2. Displej otvorte špeciálnym náradím a rukoväťou **[5-2]**, **[5-3]**.
3. Batériu vytlačte pomocou špeciálneho náradia **[5-4]**.
4. Vložte novú batériu RENATA CR 2032 (Dodržte polaritu batérie!).
5. Odstráňte tesnenie pomocou špeciálneho náradia **[5-5]** a vložte nové tesnenie.
6. Naskrutkujte veko na displej. Dbajte na to, aby bolo veko zaskrutkované až na doraz, aby sa zabránilo vniknutiu čistiacich kvapalín **[5-3]**.
7. Západkovú sponu a malý krúžok O v prípade potreby vymeňte. Plochá strana západkovej spony musí byť viditeľná **[bez obrázku]**.

10. Odstraňovanie porúch

Porucha	Príčina	Pomoc pri poru- chách
Tlak sa nezobra- zuje	<ul style="list-style-type: none"> • Displej sa nezaaretoval v spojovacom module dock • Vybitá batéria 	<ul style="list-style-type: none"> • Displej zasuňte až na doraz, kapitola 7.1 • Výmena batérie
Displej sa nedá odobrať, alebo sa dá odobrať len veľmi ťažko	<ul style="list-style-type: none"> • Regulačné krídlo nie je v strednej polohe • Vedenia sú zlepené / zašpinené • Západková spona nie je stlačená • Špeciálny krúžok O [1-6] napučal po vložení do rozpúšťadla 	<ul style="list-style-type: none"> • Regulačné krídlo presuňte do strednej polohy, kapitola 7.1 • Vyčistite vedenia • Stlačte západkovú sponu, kapitola 7.1 • Nevkladajte do rozpúšťadla, kapitola 8
Vzduch uniká medzi displejom a spojovacím modulom dock	Krúžok O pod západkovou sponou chýba alebo je poškodený	Vymeňte krúžok O, kapitola 9
Na guľovom ventilu [1-8] uniká vzduch (pri použití bez displeja)	Guľový ventil je zašpinený	Vyčistite guľový ventil, kapitola 8
Displej neza- padne	<ul style="list-style-type: none"> • Chybná západková spona • Drážka na spojovacom module dock znečistená alebo poškodená 	<ul style="list-style-type: none"> • Vymeňte západkovú sponu, kapitola 9 • Vyčistite drážku, resp. vymeňte dock
Digitálna indikácia je čierna alebo sfarbená	Displej bol príliš dlho ostrekovaný čistiacou kvapalinou	Čistenie, kapitola 8 , dajte vymeniť digitálnu jednotku

11. Likvidácia

Aby ste zabránili škodám na životnom prostredí, zlikvidujte batérie, resp. jednotky na reguláciu tlaku SATA adam 2 odborne. Dodržiavajte miestne predpisy!

12. Zákaznícky servis

Príslušenstvo, náhradné diely a technickú podporu získate u svojho predajcu SATA.

13. Záruka / ručenie

Platia Všeobecné obchodné podmienky SATA a prípadné ďalšie zmluvné dohody, ako aj príslušné platné zákony.

SATA neručí predovšetkým pri:

- Nedodržanie predpisov na čistenie (**pozri kapitolu 8**)
- Vniknutie kvapalín, ak sa SATA adam 2 displej maximálne nedotiahne (**pozri kapitolu 9**)
- Iné nedodržanie návodu na obsluhu
- používaní výrobku v rozpore s určením
- používaní zo strany nezaškoleného personálu
- Nepoužívanie osobného ochranného výstroja
- nepoužívaní originálneho príslušenstva a originálnych náhradných dielov
- svojvoľných prestavbách alebo technických úpravách
- prirodzenom opotrebovaní
- namáhaní úderom netypickým pre dané použitie
- montážnych a demontážnych prácach

14. Náhradné diely

Výr. č.	Názov
160739	Súprava batérií
160788	SATA adam 2 dock (außer SATAjet 5000 B)
160796	2 kusy SATA adam 2 dock (okrem SATAjet 5000 B)
211565	SATA adam 2 dock pre SATAjet 5000 B
211573	2 kusy SATA adam 2 dock pre SATAjet 5000 B
160861	SATA adam 2 mini dock

Výr. č.	Názov
160689	SATA adam 2 display (bar)
1031682	SATA adam 2 black display (bar)
160697	SATA adam 2 display (psi)
1031658	SATA adam 2 black display (psi)
162164	5x západková spona
162172	2x krúžok O
162081	5x dock protect
195214	SATA adam 2 U (vzduchový mikrometer G 1/4 s displejom adam 2 >bar<)
195222	SATA adam 2 U (vzduchový mikrometer G 1/4 s displejom adam 2 >psi<)
195230	SATA adam 2 U dock (bez displeja)
195925	SATA dock, vonkajší závit G 1/8

15. Vyhlásenie o zhode

Aktuálne platné vyhlásenie o zhode nájdete na:







www.sata.com/downloads

İçindekiler dizini [Orijinal metin: Almanca]

1. Semboller	255	9. Pilin değiştirilmesi	261
2. Teknik özellikler	255	10. Arızaların giderilmesi	262
3. Teslimat içeriği	256	11. Atığa ayırma	263
4. Boya tabancasının yapısı	256	12. Müşteri servisi	263
5. Amacına uygun kullanım	256	13. Garanti / Mesuliyet	263
6. Emniyet bilgileri	257	14. Yedek parça	263
7. Devreye alma	259	15. Uygunluk belgesi	264
8. Basınç ayar ünitesinin temizliği	260		

1. Semboller

	Uyarı! ölüme veya ağır yaralanmalara neden olabilecek tehlikeye karşı.
	Dikkat! maddi hasara neden olabilecek tehlikeli duruma karşı.
	Patlama tehlikesi! Ölüme veya ağır yaralanmalara neden olabilecek tehlikeye karşı uyarı.
	Bilgi! Yararlı ipuçları ve tavsiyeler.

2. Teknik özellikler

Maks. işletme fazla basıncı	10,0 bar	145 psi
Maks. işletme sıcaklığı	60 °C	140 °F
Enerji beslemesi	Pil RENATA CR2032 (Ürün No. 160739)	
Gösterge hassasiyeti	+/- 0,05 bar	+/- 0,7 psi
Ex sertifikası	II 2 G Ex ia IIC T4 Gb (KEMA 05ATEX1090X)	
AT Yönergesi	2014/34/EU	

3. Teslimat içeriği

Bileşenler \ Ürün	SATA adam 2 display	SATA adam 2 dock	SATA adam 2 mini dock	SATA adam 2 U dock
SATA adam 2	X	X	-	-
SATA adam 2 mini	X	-	X	-
SATA adam 2 display	-	X	X	-
SATA adam 2 U	X	-	-	X

Teslimat kapsamında bir RENATA CR2032 pil bulunmaktadır.

4. Boya tabancasının yapısı [1]

[1-1]

jet 5000 B dışındaki SA-TAjet boya tabancaları için SATA adam 2 dock bağlantı modülü

[1-2]

SATAjet 5000 B için SATA adam 2 dock bağlantı modülü

[1-3]

SATA adam 2 mini dock SATA minijet boya tabancaları için bağlantı modülü

[1-4]

SATA adam 2 U dock

[1-5]

Ayar kelebeği

[1-6]

Bilyeli valf

[1-7]

SATA adam 2 display

[1-8]

O-Ring | Lütfen yüksek performans gresi (ürün No. 48173) uygulayın.

[1-9]

Yerleşme klipsi

[1-10]

Dijital gösterge

5. Amacına uygun kullanım

SATA adam 2 basınç ayar üniteleri bir SATA boya tabancasının gereğince ayar ve giriş basıncı kontrolü için tasarlanmıştır.





Uyarı!

- Amacına uygun olmayan şekilde kullanılmasından doğan zararlardan ve kazalardan kullanıcı sorumludur!

6. Emniyet bilgileri



6.1. Genel emniyet bilgileri

 	Uyarı! Dikkat!
	<ul style="list-style-type: none"> • Bu cihazı kullanmadan önce tüm emniyet bilgilerini ve boya tabancası işletim kılavuzunu dikkatli bir şekilde ve sonuna kadar okuyunuz. Emniyet bilgilerine ve belirtilen işlemlere riayet edilmelidir. • Ekli tüm dokümanları saklayınız ve cihazı başkalarına yalnızca bu dokümanlarla birlikte veriniz. • Ayrıca ilgili SATA boya tabancasının işletim kılavuzuna da dikkat ediniz!

6.2. Özel emniyet bilgileri



	Uyarı!
	<ul style="list-style-type: none"> • İlgili ülkede geçerli emniyet, kaza önleme, iş güvenliği ve çevre koruma kurallarına uyunuz! • Yalnızca uzman personel tarafından kullanılmalı, temizlenmeli ve bakım yapılmalı! • Uyuşturucu, alkol, ilaç nedeniyle veya başka şekilde reaksiyon kabiliyeti azalmış kimselerin bu cihazla herhangi bir şekilde çalışması yasaktır! • Hasarlı veya parçası eksik olduğunda cihazı asla çalıştırmayınız! Özellikle yalnızca sabitleme vidası (bakınız Bölüm 7.) sıkı şekilde takılı olduğunda kullanınız! • Cihazı her kullanımdan önce kontrol ediniz ve gerektiğinde onarınız! • Hasar gördüğünde cihazı kullanmayı hemen bırakınız ve basınçlı hava şebekesinden ayırınız! • Cihazda asla keyfi modifikasyonlar veya teknik değişiklikler yapmayınız! • Yalnızca orijinal SATA yedek parçaları veya aksesuarı kullanınız! • Asla asit, kostik veya benzin içeren püskürtme maddeleriyle birlikte kullanmayınız! • Cihazı asla, açık ateş, yanan sigara veya patlamaya karşı koruması olmayan elektrik tertibatları gibi ateş kaynakları sahasında kullanmayınız!

6.3. Kişisel koruyucu donanım

	Uyarı!
<ul style="list-style-type: none">• Cihazı kullanırken, temizlik ve bakım yaparken daima onaylı solunum ve göz maskesi, uygun koruyucu eldivenler ve iş giysileri ve ayakkabıları kullanınız!	

6.4. Patlama tehlikesi olan sahalarda kullanım

Cihaz, patlama tehlikesine sahip Bölge 1 ve 2 sahaları içerisinde kullanım / muhafaza için onaylanmıştır.

		Uyarı! Patlama tehlikesi!
<p>Aşağıdaki kullanım şekilleri ve eylemler patlama koruması özelliğinin kaybedilmesine neden olur ve bu nedenle yasaktır:</p> <ul style="list-style-type: none">• SATA adam 2 basınç ayar ünitesini boya tabancasıyla birlikte patlama tehlikesine sahip Ex-bölge 0 sahaları içerisine sokmayınız ve/ veya buralarda kullanmayınız!• Halojenleştirilmiş hidrokarbür esaslı solvent ve temizleme maddelerinin kullanılması! Bu sırada patlama şeklinde kimyasal reaksiyonlar meydana gelebilir!		

Elektronik basınç ölçüm cihazı tip inceleme testine tabi tutulmuştur. Bu cihaz AB Direktifi 2014/34/ AB ile uygun olarak geliştirilmiş, tasarlanmış ve imal edilmiştir. Cihaz Ex ia IICT4Ga veya Ex ia IICT4 Gb uyarınca gruplandırılmıştır. Ex zone 1 ve 2 de 60 ° C ortam sıcaklığında muhafaza edilebilir ve kullanılabilir. Test kurumu: KEMA 05 ATEX 1090 X. Diğer onayları: FM Global IS CL I DIV 1 GPS ABCD T4 Ta = 60°C, IS CL I DIV 1 ZN 0 AExia IIC T4 Ta = 60°C ve CSA IS CLI I DIV 1, GP A, B, C, D T4, Tamax = 60°C, Ex ia IIC T4 Gb, CL I ZN 1 A/Ex ia IIC T4 Gb, CSA_05CA1692762.

IECEX işaretlemesi: IECEX KEM 09.0075

**Uyarı! Patlama tehlikesi!**

Aşağıdaki kullanım şekilleri ve eylemler patlama koruması özelliğinin kaybedilmesine neden olur ve bu nedenle yasaktır:

- Patlama tehlikesi olan sahalarda pil değişimi!
- RENATA firmasının CR 2032 pilinden (SATA Ürün No. 160739) başka bir pil takılması!

7. Devreye alma [2]

**Uyarı! Dikkat!**

- Bir SATA adam 2 basınç kontrol ünitesinin ilk montajından önce boya tabancasını basınçlı hava şebekesinden ayırın!
- Dışli bağlantıların sıkı oturmasına dikkat ediniz.

1.'den 4. adıma kadar olanlar sadece SATA adam 2 (mini) için geçerlidir.

1. Sabitleme civatasını [2-1] gevşetiniz ve çıkartınız.
2. Hava mikrometresini [2-2] çıkartınız.
3. SATA adam 2'yi [2-3] boya tabancası içine yerleştiriniz.
4. Sabitleme civatasını [2-4] iyice sıkınız.

**Uyarı!**

- Sabitleme vidasının sıkı olup olmadığını kontrol ediniz! SATA adam 2 (mini) kontrolsüz şekilde boya tabancasından fırlayabilir!

7.1. Ekranın [3] sökülmesi ve takılması

Sökme:

- Ayar kelebeğini [3-1] orta konuma getiriniz.
- Yerleşme klipsine [3-2] bastırınız ve ekranı [3-3] yukarı doğru kılavuz içerisinden dışarı itiniz.



Montaj:

- Ayar kelebeğini [3-4] orta konuma getiriniz.
- Ekranı [3-5] doğru konumla kılavuz içine yerleştiriniz ve aşağı doğru yerleşene kadar itiniz.

7.2. Tabanca giriş basıncının ayarlanması

 Bilgi!	
	<ul style="list-style-type: none"> • SATA adam 2 (mini) tetik mandalını tam çekin [4-1] ve tabanca giriş basıncını ayar kelebeğiyle [4-2] ayarlayın, tetik mandalını yeniden bırakın. • SATA adam 2 U'da çekme kancasını tamamen çekin [4-1] – Boya tabancasındaki havalı mikrometre tam açık olmalıdır – ve tabanca giriş basıncı [4-3] uyarınca ayarlanmalıdır, çekme kancasını tamamen bırakın. • Gerekli tabanca giriş basıncına ulaşılmadığında, basınçlı hava şebekesinde basınç artırılmalıdır; çok yüksek basınç tetik kuvvetinin çok artmasına neden olur.

8. Basınç ayar ünitesinin temizliği

 	Uyarı! Dikkat!
	<ul style="list-style-type: none"> • SATA adam 2 ekranı, boya tabancasını bir yıkama makinesinde temizlemeden önce, boya tabancasından sökülmelidir (bakınız bölüm 7.1) SATA adam 2 ekranını hiçbir zaman yıkama makinesinde yıkamayın! Boya tabancasının bağlantı modülü dock, boya tabancasının yıkama makinesinde temizlenmesi esnasında tabancanın üzerinde takılı kalabilir. • Ayrıca SATA boya tabancanızın temizlenmesiyle ilgili bilgilere de riayet ediniz. • Temizledikten sonra boya tabancası ve boya kanalını, dişler dahil hava memesini, boya haznesini ve dock bağlantı modülünü temiz basınçlı hava üfleyerek kurutunuz! • SATA adam 2 display'i - ve boya tabancalarını da - asla temizleme sıvısı içine daldırmayınız! • SATA adam 2 display'i yalnızca temizleme sıvısı ile ıslatılmış bir bezle temizleyiniz. Ardından O-Ring'i [1-6] yüksek performans gresi (Ürün No. 48173) ile yağlayınız. • Nötr temizleme sıvısı (pH değeri 6 ila 8 arası) kullanınız! • Asit, kostik, baz, aşındırıcı ve uygun olmayan kimyasal sökücüler veya örn. toluol gibi başka tahriş edici temizleme maddeleri kullanmayınız!

**Uyarı! Dikkat!**

- SATA adam 2 display camını sivri, keskin veya kaba nesnelere temizlemeyiniz!
- Ekranı yalnızca pilin değiştirilmesi için açınız!

**Bilgi!**

- Temizlikle ilgili başka tavsiyeler: www.sata.com/TV.

9. Pilin değiştirilmesi [5]

**Uyarı! Patlama tehlikesi!**

- Pili yalnızca patlama tehlikesi olan sahaların dışında değiştiriniz!
- Bölüm 6.4 içerisinde yazılı emniyet bilgilerine riayet ediniz!

Sadece RENATA firmasının (CR2032) pilleri kullanılabilir. Pil, O-Halka, yerleşen kelepçe, tutma bandı ve özel takımlı pil seti (Ürün No. 160739) kullanınız. Pilin çalıştırma ömrü her kullanım yoğunluğuna göre 1-3 yıldır. Pilin kapasitesi elektronik olarak denetlenmektedir. Ölçme hatalarından kaçınmak için yeterli pil kapasitesi olmadığında gösterge kapatılmaktadır ve pilin değiştirilmesi gerekmektedir.

Her gösterge ve kullanıma göre pilin aşağıda belirtilen sürelerde değiştirilmesi gerekmektedir:

Gösterge:

Pil sembolü	4-5 hafta
Ünlem işareti (yanıp sönen)	2-3 hafta
Gösterge 'Lo ^b ' çalıştırırken	<1

1. Ekranın sökülmesi [5-1] (ayrıca bakınız Bölüm 7.1).
2. Ekranı özel anahtar ve kavrama bandı yardımıyla açınız [5-2], [5-3].
3. Pili özel anahtarla dışarı itiniz [5-4].
4. Yeni RENATA CR 2032 yerleştiriniz (pil kutuplarının doğru olmasına dikkat ediniz!).
5. Contayı özel anahtarla çıkartınız [5-5] ve yeni contayı takınız.
6. Kapağı ekran üstüne vidalayınız. Temizleme sıvısının içeri girmesini önlemek için kapağın sonuna kadar vidalanmasına dikkat edilmelidir [5-3].

7. Gerektiğinde yerleşme klipsini ve küçük O-Ring'i değiştiriniz. Yerleşme klipsinin düz tarafı görünür olmalıdır [Şekil yok].

10. Arızaların giderilmesi

Arıza	Nedeni	Çözüm
Basınç gösterilmez	<ul style="list-style-type: none"> Ekran, bağlantı modül dock içine yerleşmemiş Pil boş 	<ul style="list-style-type: none"> Ekranı yerine oturana kadar itiniz, Bölüm 7.1 Pilin değiştirilmesi
Ekran çıkmıyor veya çok zor çıkmıyor	<ul style="list-style-type: none"> Ayar kelebeği konumda değil Kılavuzlar yapışmış / kirlenmiş Yerleşme klipsine basılmamış Özel O-Ring [1-6] solvent içine daldırıldığından şişmiş 	<ul style="list-style-type: none"> Ayar kelebeğini orta konuma getiriniz, Bölüm 7.1 Kılavuzları temizleyiniz Yerleşme klipsini bastırınız, Bölüm 7.1 Solvent içine daldırmayınız, Bölüm 8
Ekran ve bağlantı modül dock arasından hava sızıyor	Yerleşme klipsi altındaki O-ring eksik veya hasar görmüş	O-Ring'i değiştiriniz, Bölüm 9
Bilyeli valften [1-8] hava çıkıyor (ekransız kullanım halinde)	Bilyeli valf kirlenmiş	Bilyeli valf temizleyiniz, Bölüm 8
Ekran yerine oturmuyor	<ul style="list-style-type: none"> Yerleşme klipsi hasarlı Bağlantı modülü dock aralığı kirlî veya hasarlı 	<ul style="list-style-type: none"> Yerleşme klipsini değiştiriniz, Bölüm 9 Kanalı temizleyiniz veya dock'u değiştiriniz
Dijital gösterge siyah veya renk vermiş	Ekran temizleme sıvısıyla çok uzun temas etmiş	Temizlik, Bölüm 8, dijital ünitenin değiştirilmesini sağlayınız

11. Atığa ayırma

Çevre açısından oluşabilecek hasarları önlemek amacı ile pil veya SATA adam 2 basınç ayar ünitesi uygun şekilde atığa atılmalıdır. Yerel kurallara dikkat ediniz!

12. Müşteri servisi

SATA bayiniz tarafından aksesuar, yedek parça ve teknik destek verilmektedir.

13. Garanti / Mesuliyet

SATA firmasının genel iş koşulları ve varsa eğer diğer sözleşme hükümleri ve ilgili yasalar geçerlidir.

SATA firması aşağıdaki hallerde mesul tutulamaz:

- Temizlik kurallarına uyulmaması (bakınız Bölüm 8)
- SATA adam 2 display tamamen kapatılmadığında içeri sıvı girmesi (bakınız Bölüm 9)
- Kullanım talimatına riayet edilmeyen diğer durumlar
- Ürünün amacına aykırı şekilde kullanılması
- Eğitimsiz personel tarafından kullanılması
- Kişisel koruyucu donanımın kullanılmaması
- Orijinal aksesuar ve yedek parçaların kullanılmaması
- Keyfi modifikasyonlar veya teknik değişiklikler
- Doğal yıpranma/aşınma
- Normal kullanım dışı darbe yükleri
- Takma ve sökme çalışmaları

14. Yedek parça

Ürün No.	Tanım
160739	Akü seti
160788	SATA adam 2 dock (außer SATAjet 5000 B)
160796	2 adet SATA adam 2 dock (SATAjet 5000 B dışında)
211565	SATAjet 5000 B için SATA adam 2 dock
211573	SATAjet 5000 B için 2 adet SATA adam 2 dock
160861	SATA adam 2 mini dock
160689	SATA adam 2 display (bar)

Ürün No.	Tanım
1031682	SATA adam 2 black display (bar)
160697	SATA adam 2 display (psi)
1031658	SATA adam 2 black display (psi)
162164	5 ad. yerleşme klipsi
162172	2 ad. O-Ring
162081	5 ad. dock protect
195214	SATA adam 2 U (hava mikro metre G 1/4 adam 2 ekran ile >bar<)
195222	SATA adam 2 U (hava mikro metre G 1/4 adam 2 ekran ile >psi<)
195230	SATA adam 2 U dock (ekransız)
195925	SATA dock beraber G 1/8 dış vida dışı

15. Uygunluk belgesi

Güncel olarak geçerli uygunluk beyanını burada bulabilirsiniz:



www.sata.com/downloads

[1]

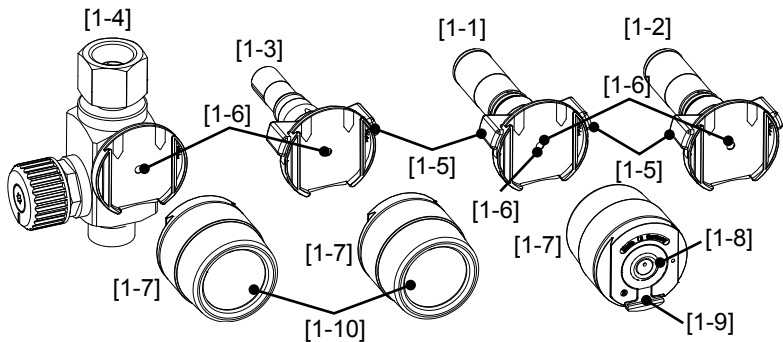

[2]

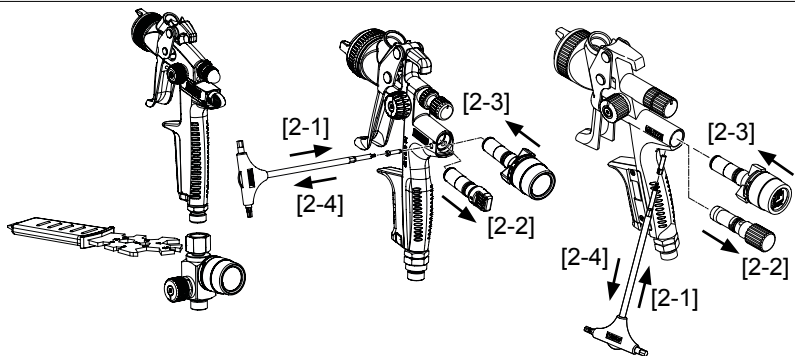

[3]

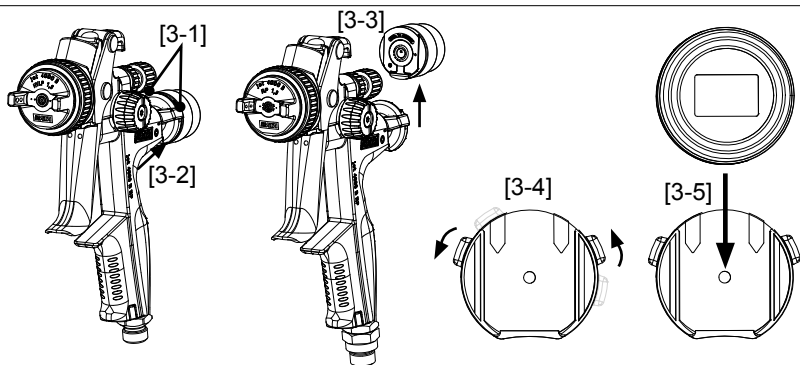

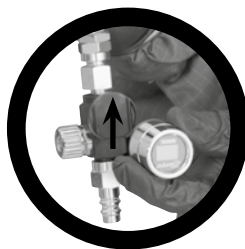
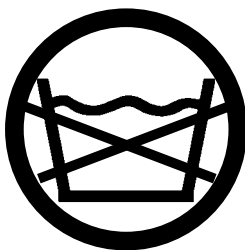
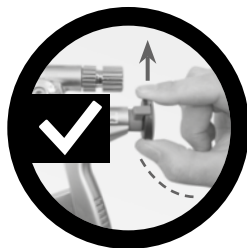
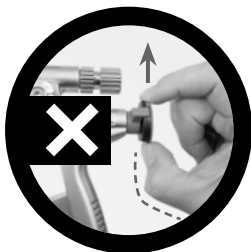
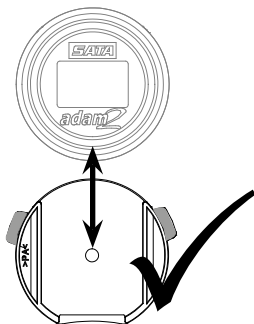
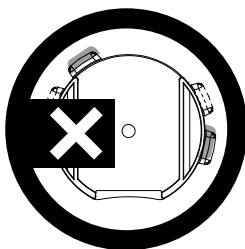

[4]

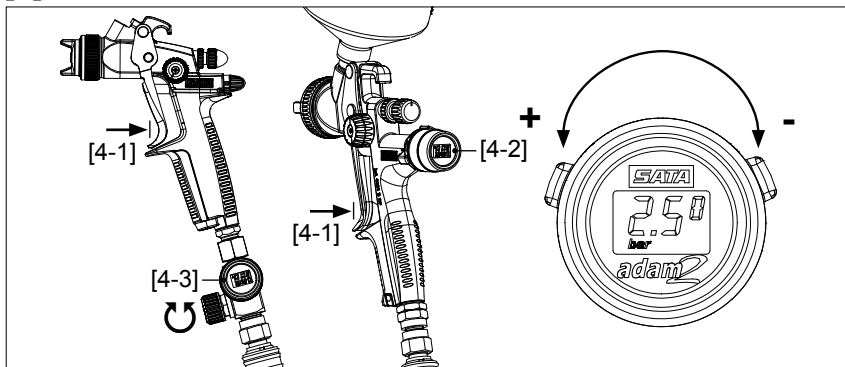

[5]

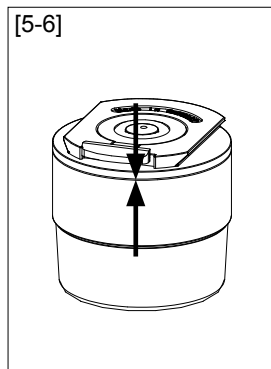
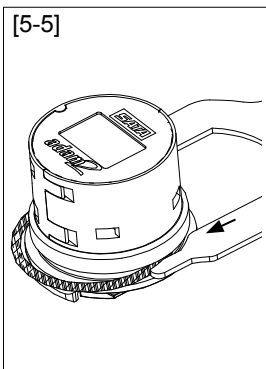
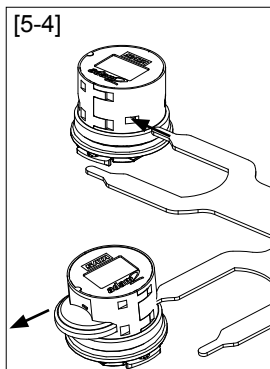
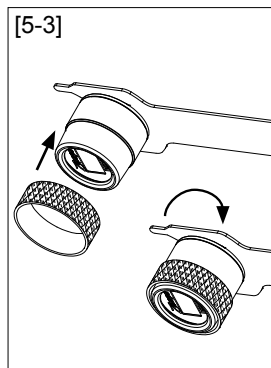
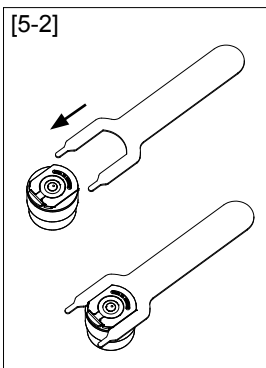
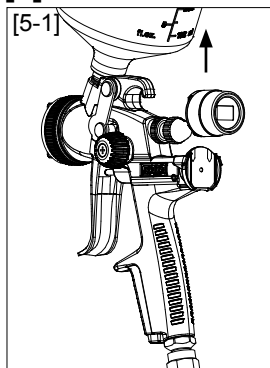

EAC



SATA GmbH & Co. KG
Domertalstraße 20
70806 Kornwestheim
Deutschland
Tel. +49 7154 811-0
Fax +49 7154 811-196
E-Mail: info@sata.com
www.sata.com



70% PEFC zertifiziert
Dieses Produkt stammt aus nachhaltig
bewirtschafteten Wäldern und kontrollierten
Quellen.
www.pefc.de